

手術・処置等2
 1: 人工呼吸など
 2: SPECT、PET
 3: 化学療法なし、放射線療法あり
 4: 化学療法あり、放射線療法あり
 5: 化学療法あり、放射線療法なし

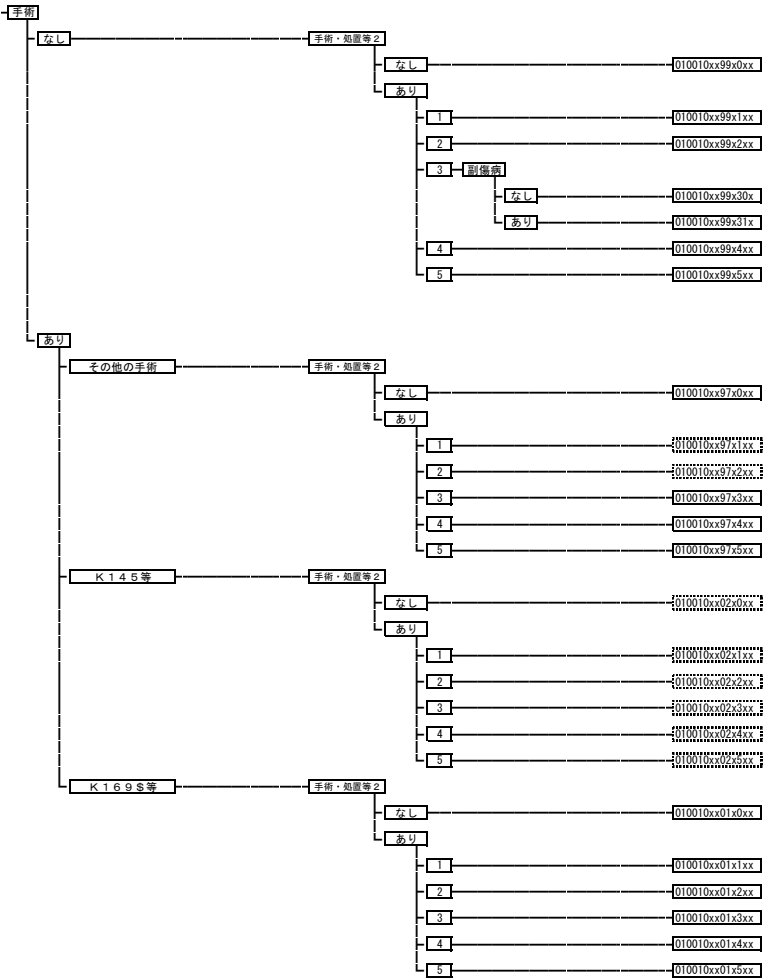

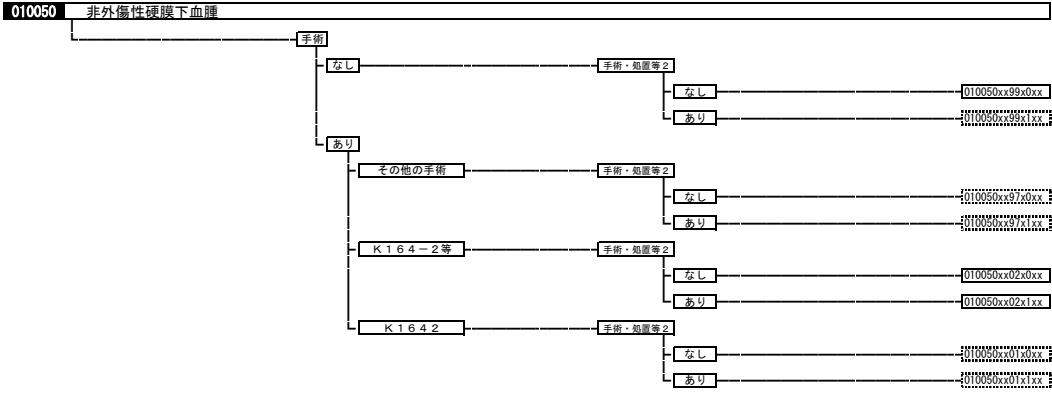

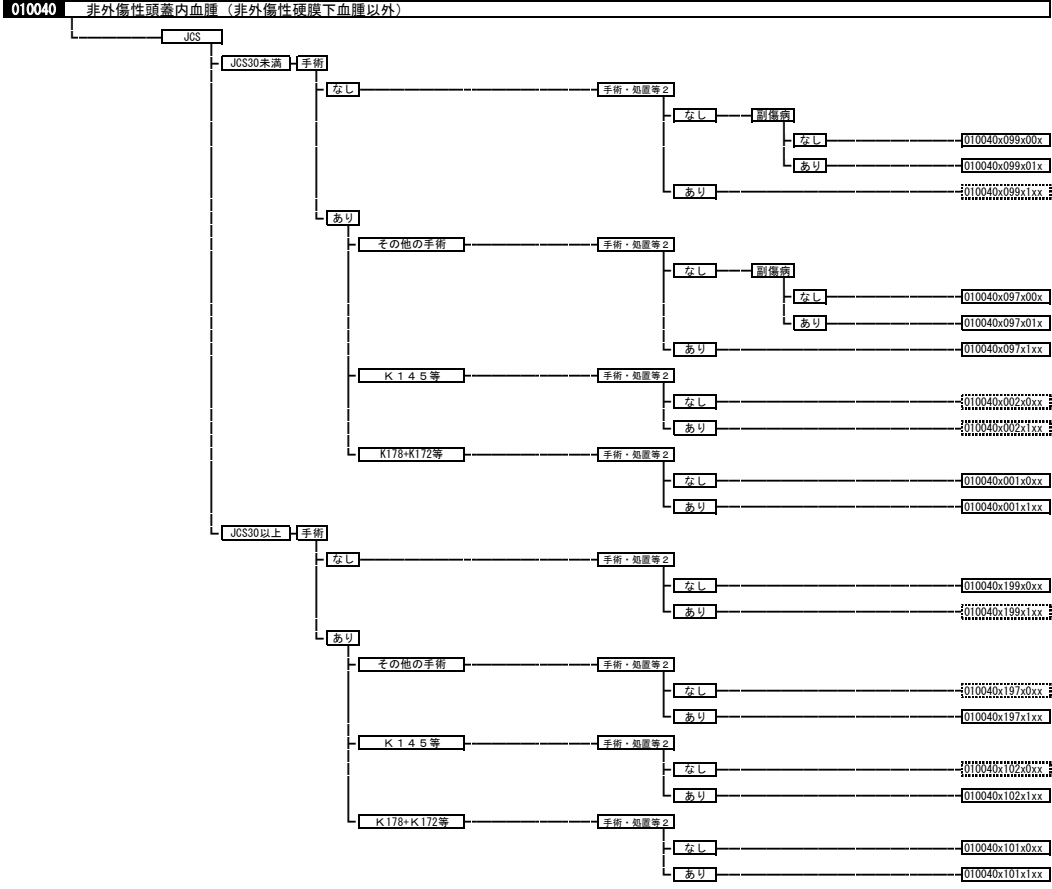

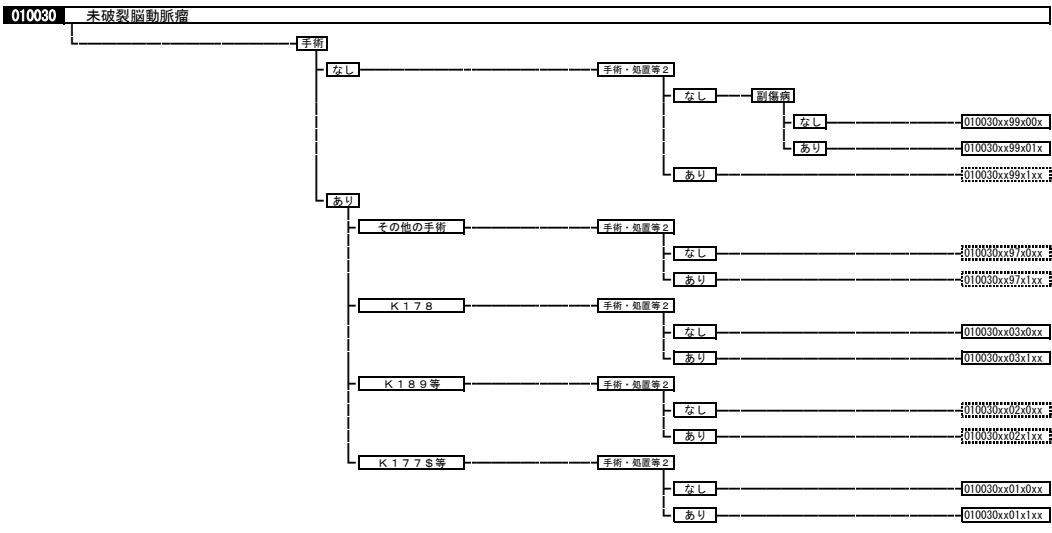
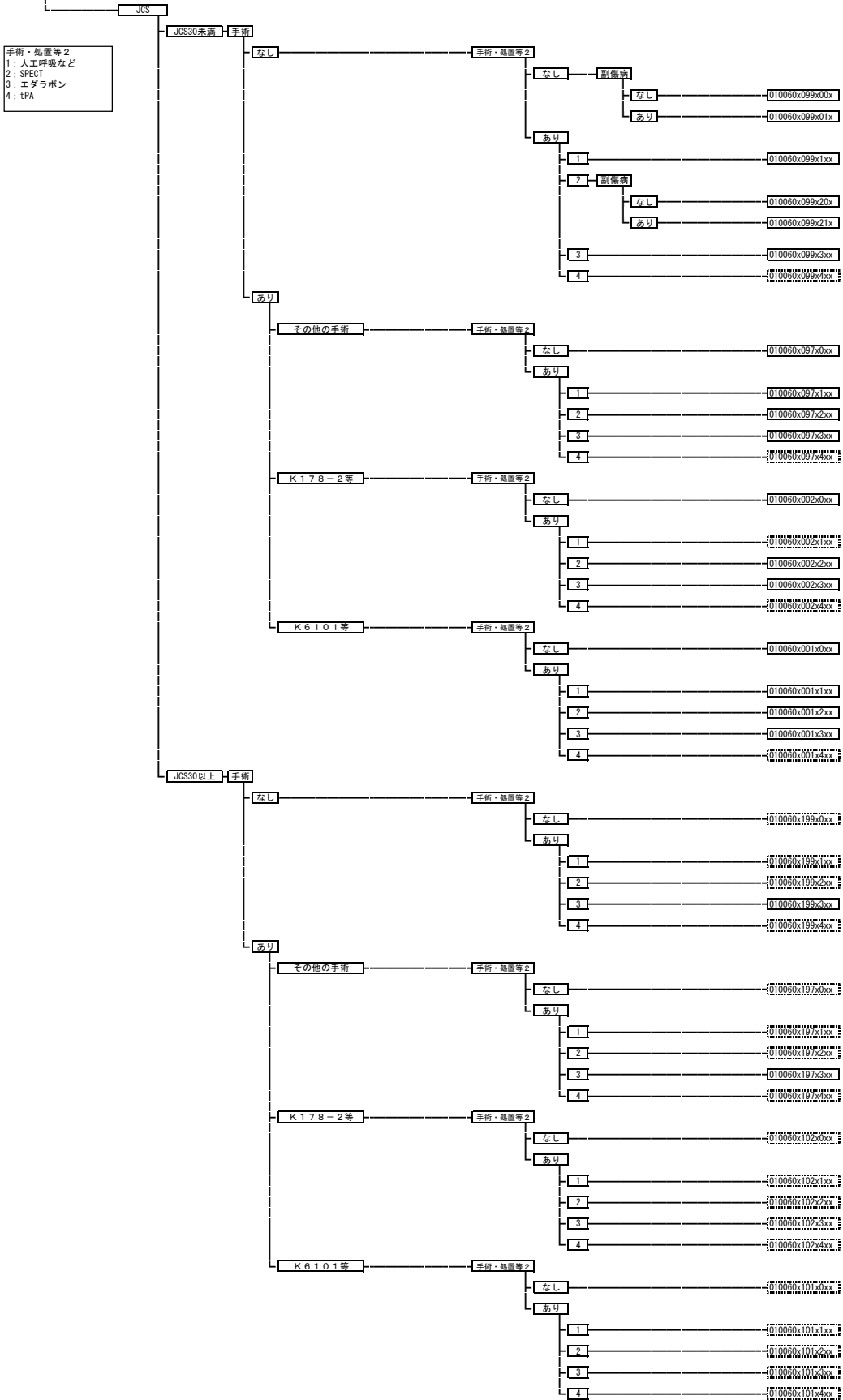
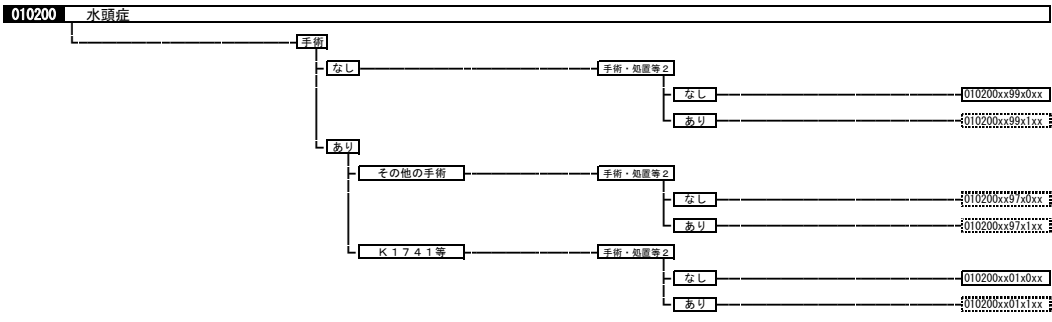
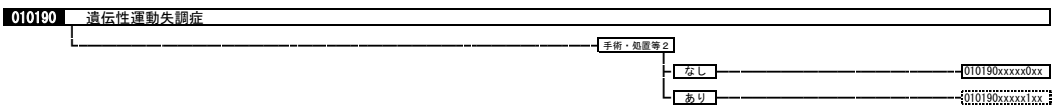
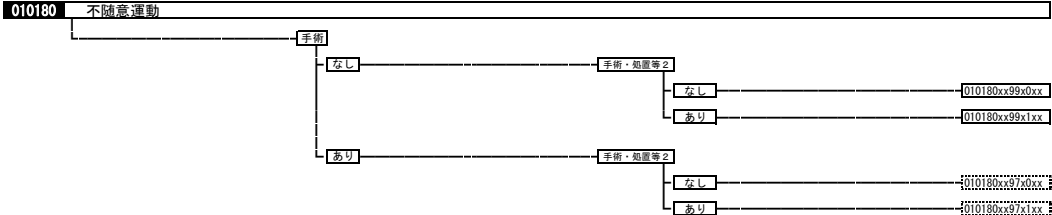
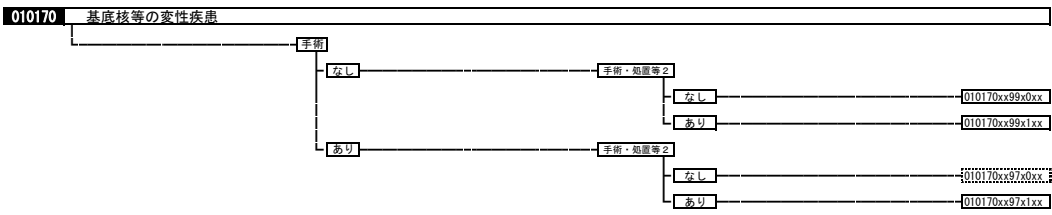
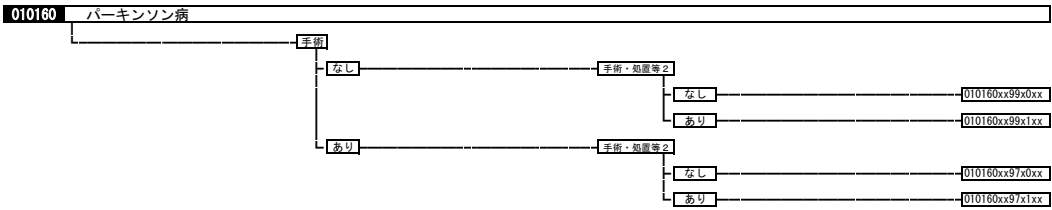
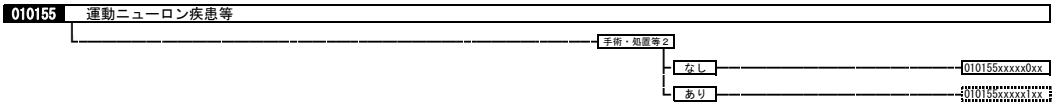
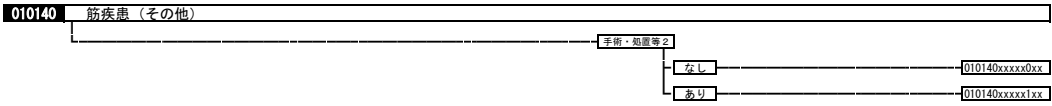
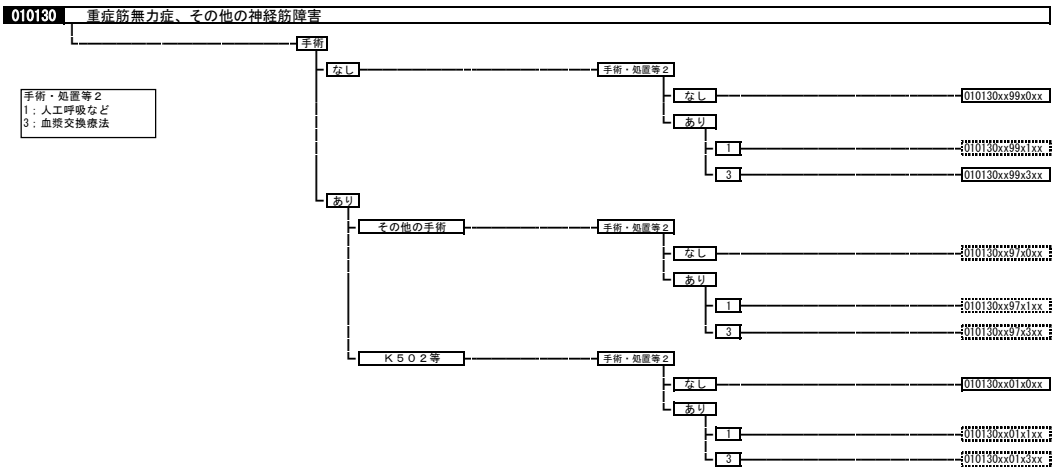

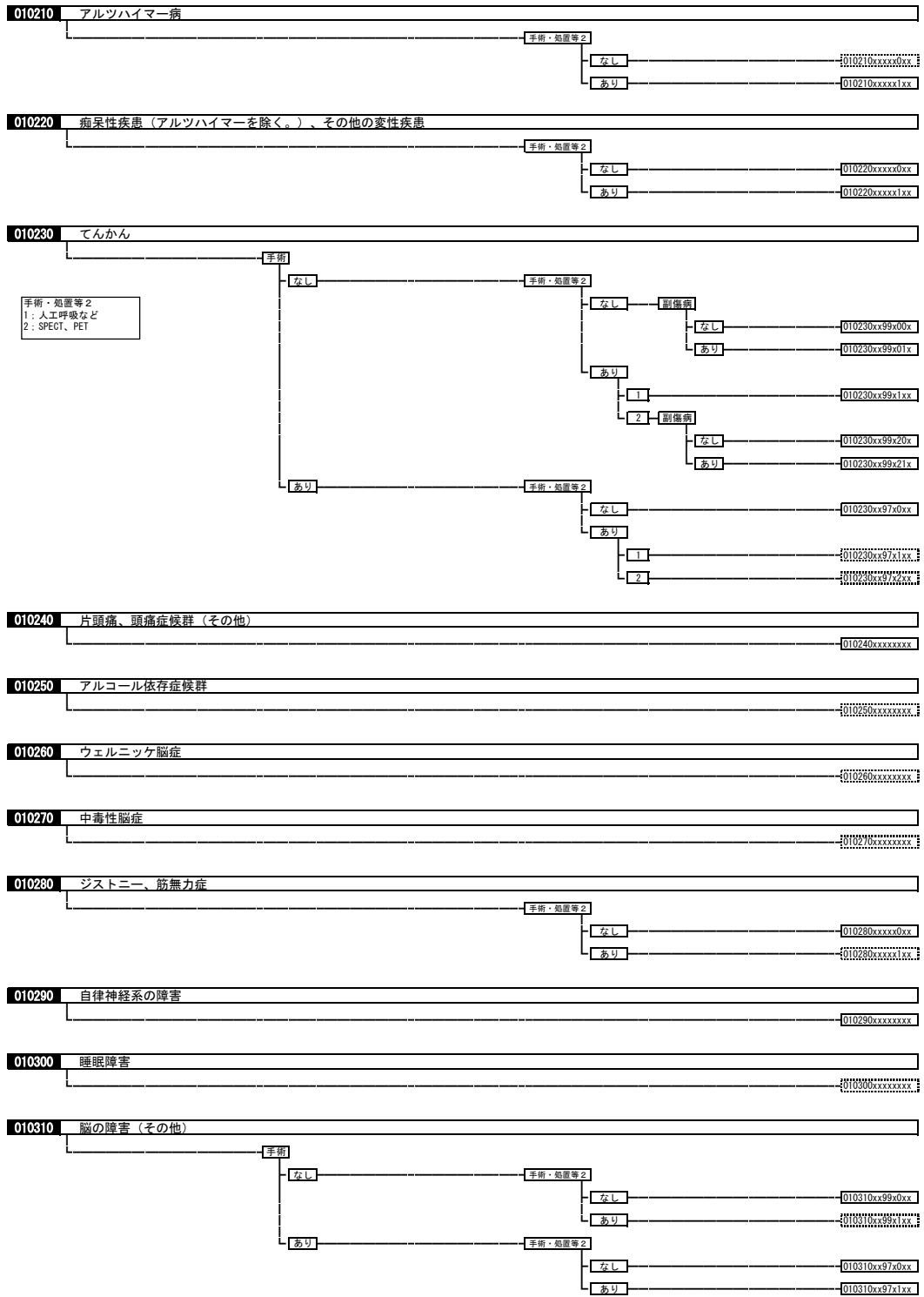

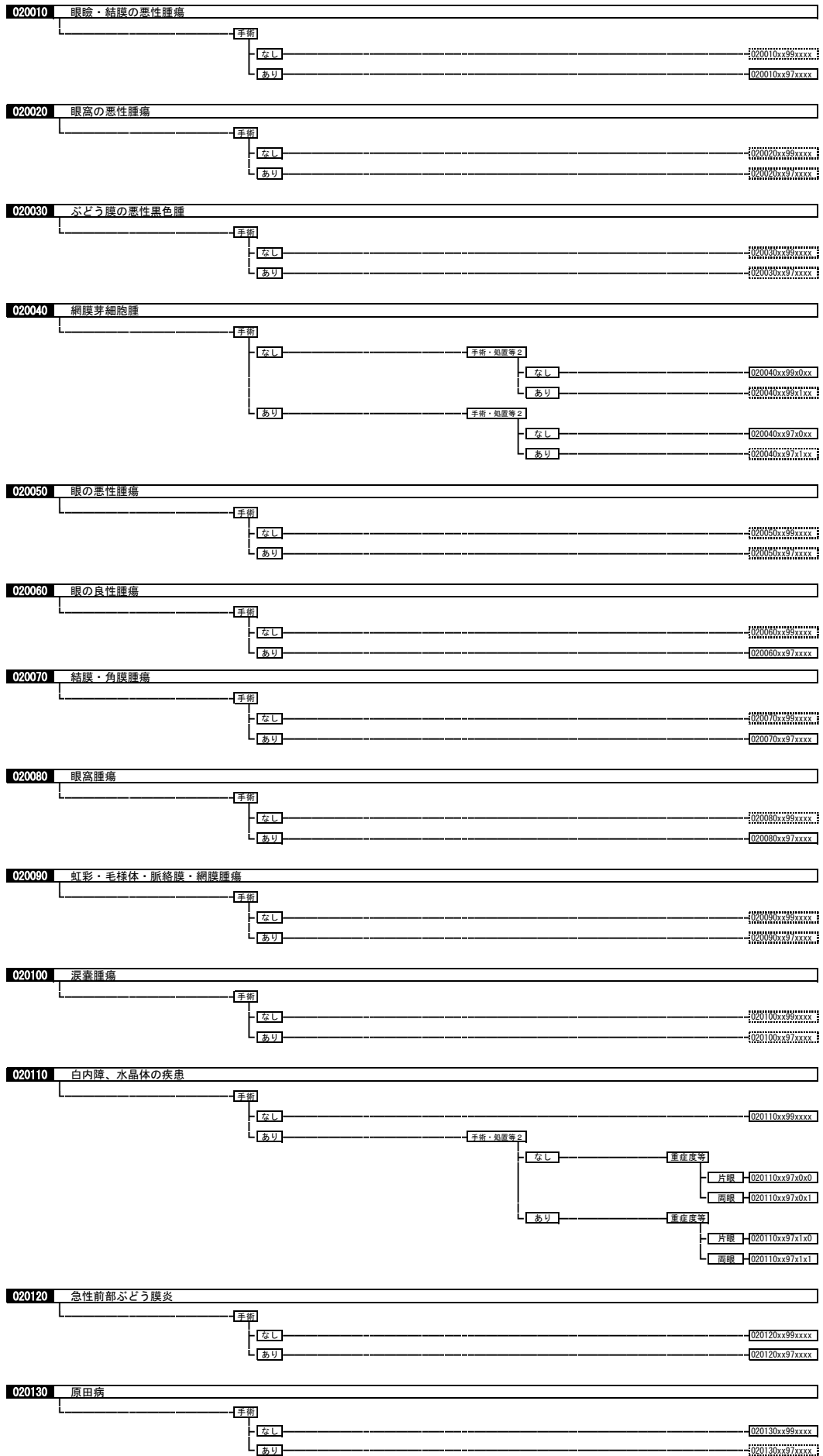

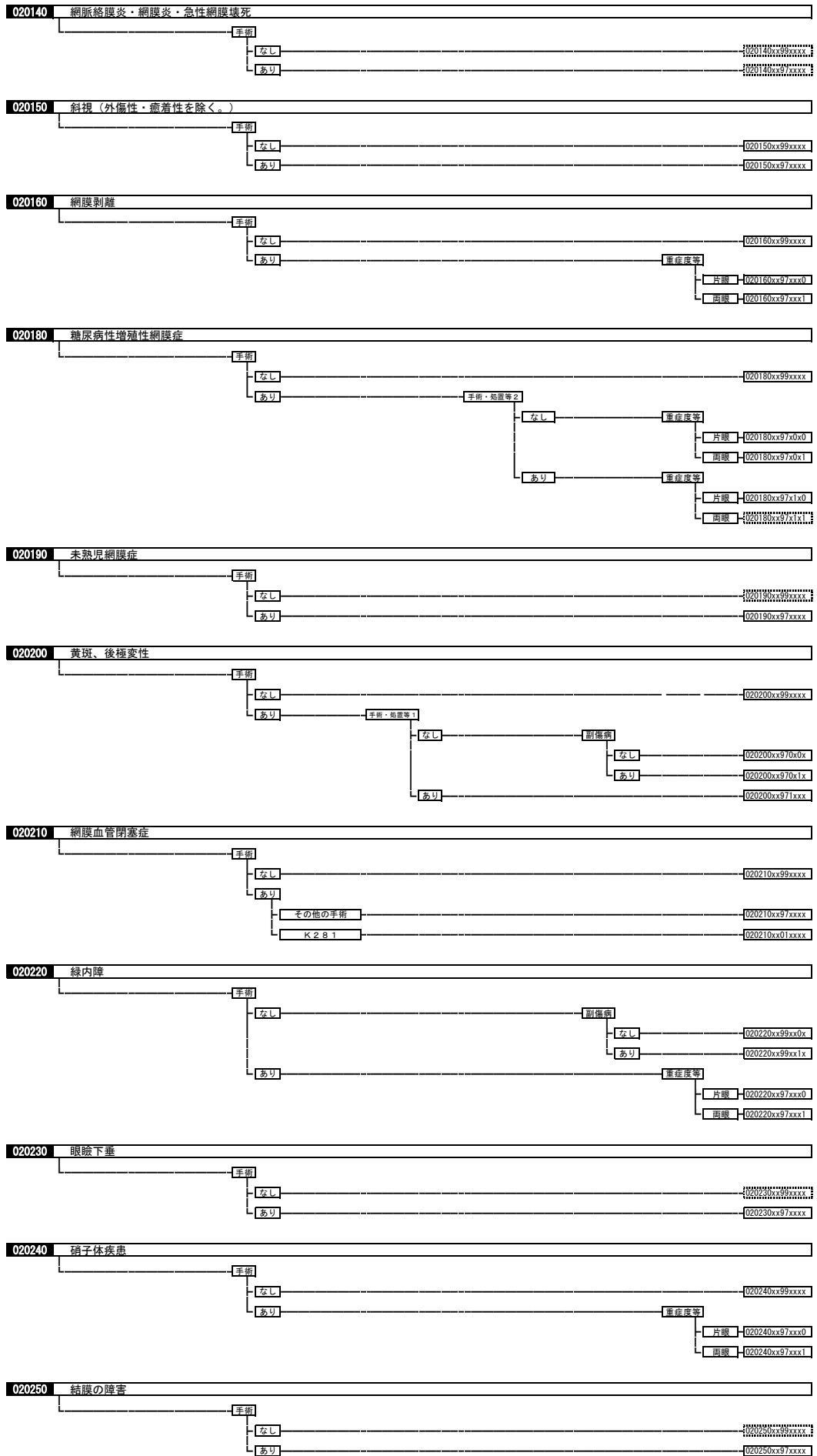

020270	強膜の障害		
		手術	
		なし	020270xx99xxxx
		あり	020270xx97xxxx
020280	角膜の障害		
		手術	
		なし	020280xx99xxxx
		あり	020280xx97xxxx
020290	涙器の疾患		
		手術	
		なし	020290xx99xxxx
		あり	020290xx97xxxx
020320	眼瞼、涙器、眼窩の疾患		
		手術	
		なし	020320xx99xxxx
		あり	020320xx97xxxx
020340	虹彩毛様体炎、虹彩・毛様体の障害		
		手術	
		なし	020340xx99xxxx
		あり	020340xx97xxxx
020350	脈絡膜の疾患		
		手術	
		なし	020350xx99xxxx
		あり	
			副集積
		なし	020350xx97xx0x
		あり	020350xx97xx1x
020360	眼球の障害		
		手術	
		なし	020360xx99xxxx
		あり	020360xx97xxxx
020370	視神経の疾患		
		手術	
		なし	020370xx99xxxx
		あり	020370xx97xxxx
020380	眼球運動障害		
		手術	
		なし	020380xx99xxxx
		あり	020380xx97xxxx
020390	視覚・視野障害		
			020390xxxxxxxx
020400	眼、付属器の障害		
		手術	
		なし	020400xx99xxxx
		あり	020400xx97xxxx

030240	扁桃周囲膿瘍	手術	なし	030240x99xxxx
			あり	030240x97xxxx
030245	伝染性単核球症			030245xxxxxxx
030250	睡眠時無呼吸	手術	なし	030250x99xxxx
			あり	030250x97xxxx
030270	上気道炎			030270xxxxxxx
030280	声帯ポリープ、結節	手術	なし	030280x99xxxx
			あり	030280x97xxxx
030290	声帯麻痺	手術	なし	030290x99xxxx
			あり	030290x97xxxx
030300	声帯の疾患（その他）	手術	なし	030300x99xxxx
			あり	030300x97xxxx
			その他の手術	030300x97xxxx
			K389S等	030300x01xxxx
030320	鼻中隔彎曲症	手術	なし	030320x99xxxx
			あり	030320x97xxxx
030330	急性副鼻腔炎	手術	なし	030330x99xxxx
			あり	030330x97xxxx
030340	血管運動性鼻炎、アレルギー性鼻炎<鼻アレルギー>	手術	なし	030340x99xxxx
			あり	030340x97xxxx
030350	慢性副鼻腔炎	手術	なし	030350x99xxxx
			あり	030350x97xxxx
030360	副鼻腔嚢胞、鼻前庭嚢胞	手術	なし	030360x99xxxx
			あり	030360x97xxxx
030370	鼻ポリープ	手術	なし	030370x99xxxx
			あり	030370x97xxxx
030380	鼻出血	手術	なし	030380x99xxxx
			あり	030380x97xxxx
030390	顔面神経障害	手術	なし	030390x99xxxx
			あり	030390x97xxxx
			その他の手術	030390x97xxxx
			K0112等	030390x01xxxx

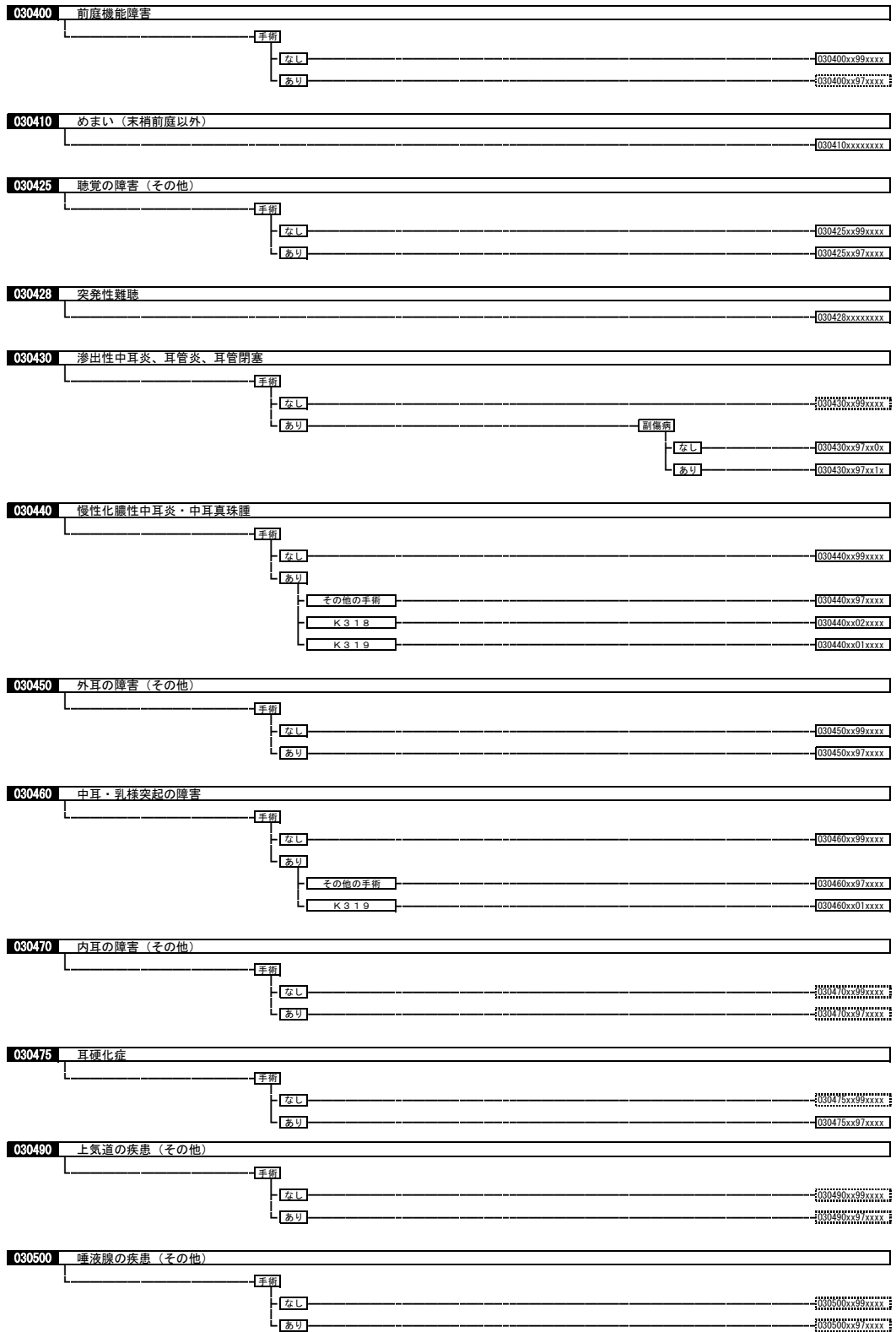

040010 縦隔悪性腫瘍、縦隔・胸膜の悪性腫瘍

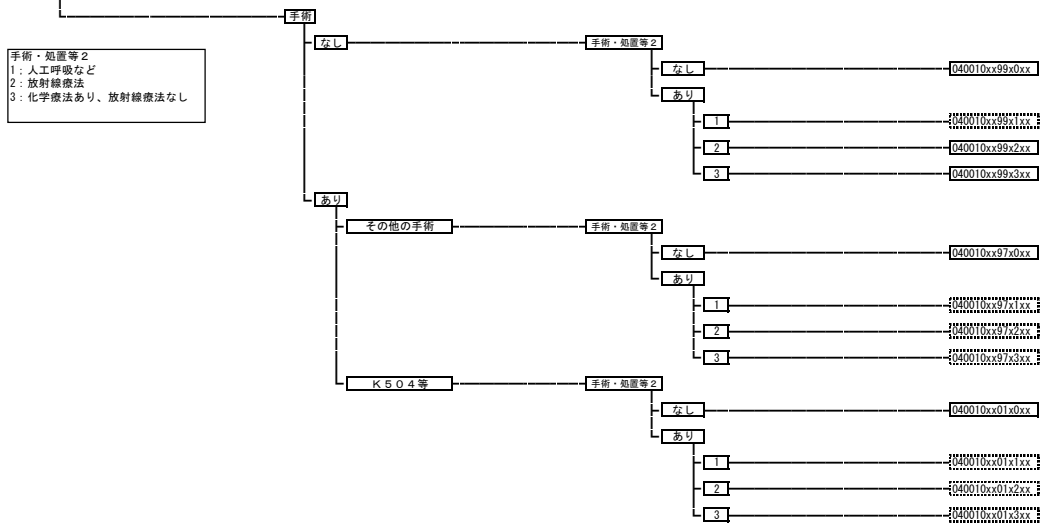

手術・処置等2
1: 人工呼吸など
2: 放射線療法
3: 化学療法あり、放射線療法なし

040020 縦隔の良性腫瘍

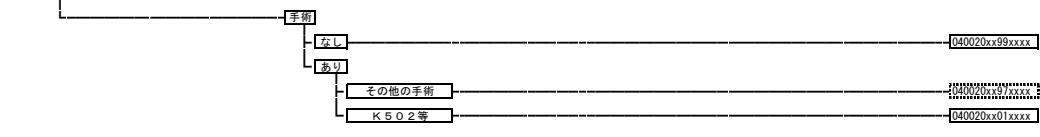

040030 呼吸器系の良性腫瘍

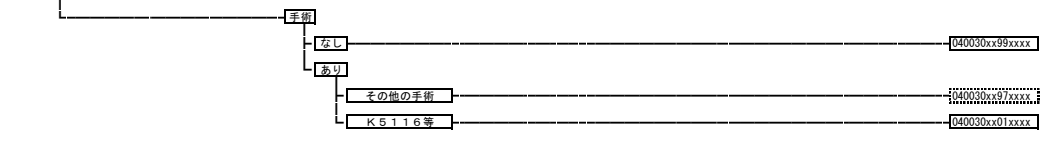

040040 肺の悪性腫瘍

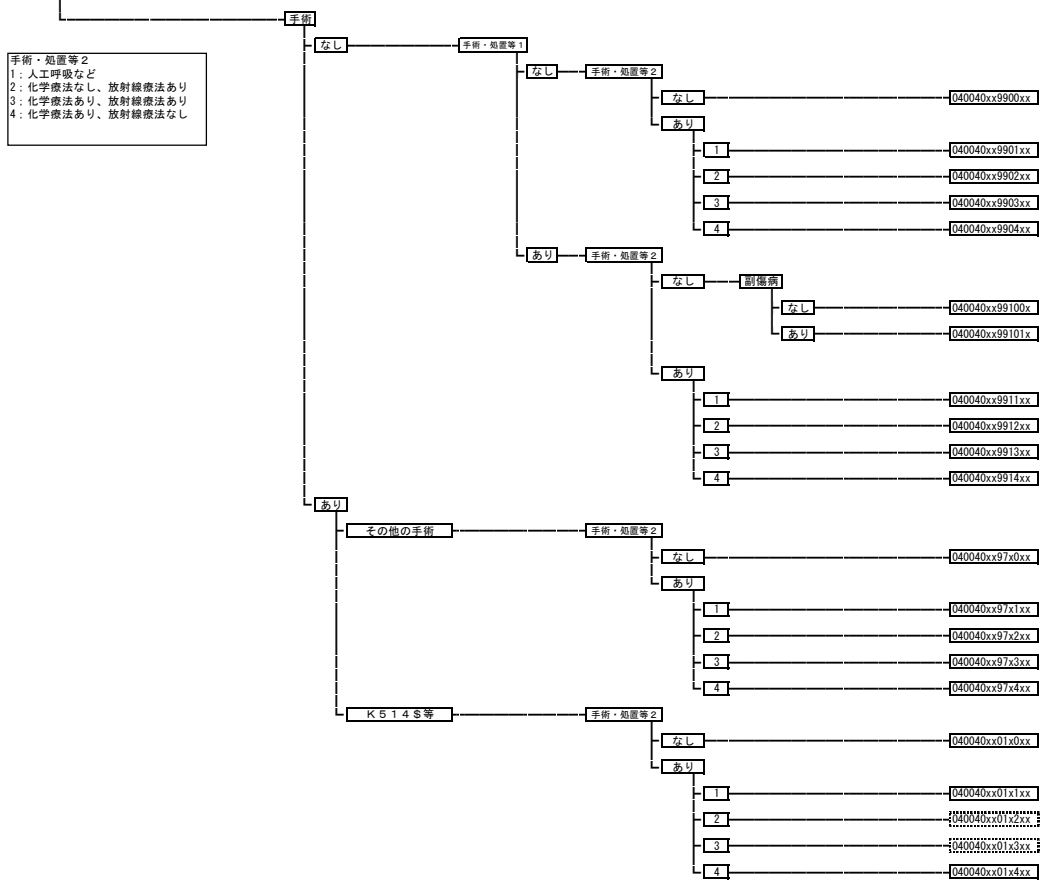

手術・処置等2
1: 人工呼吸など
2: 化学療法なし、放射線療法あり
3: 化学療法あり、放射線療法あり
4: 化学療法あり、放射線療法なし

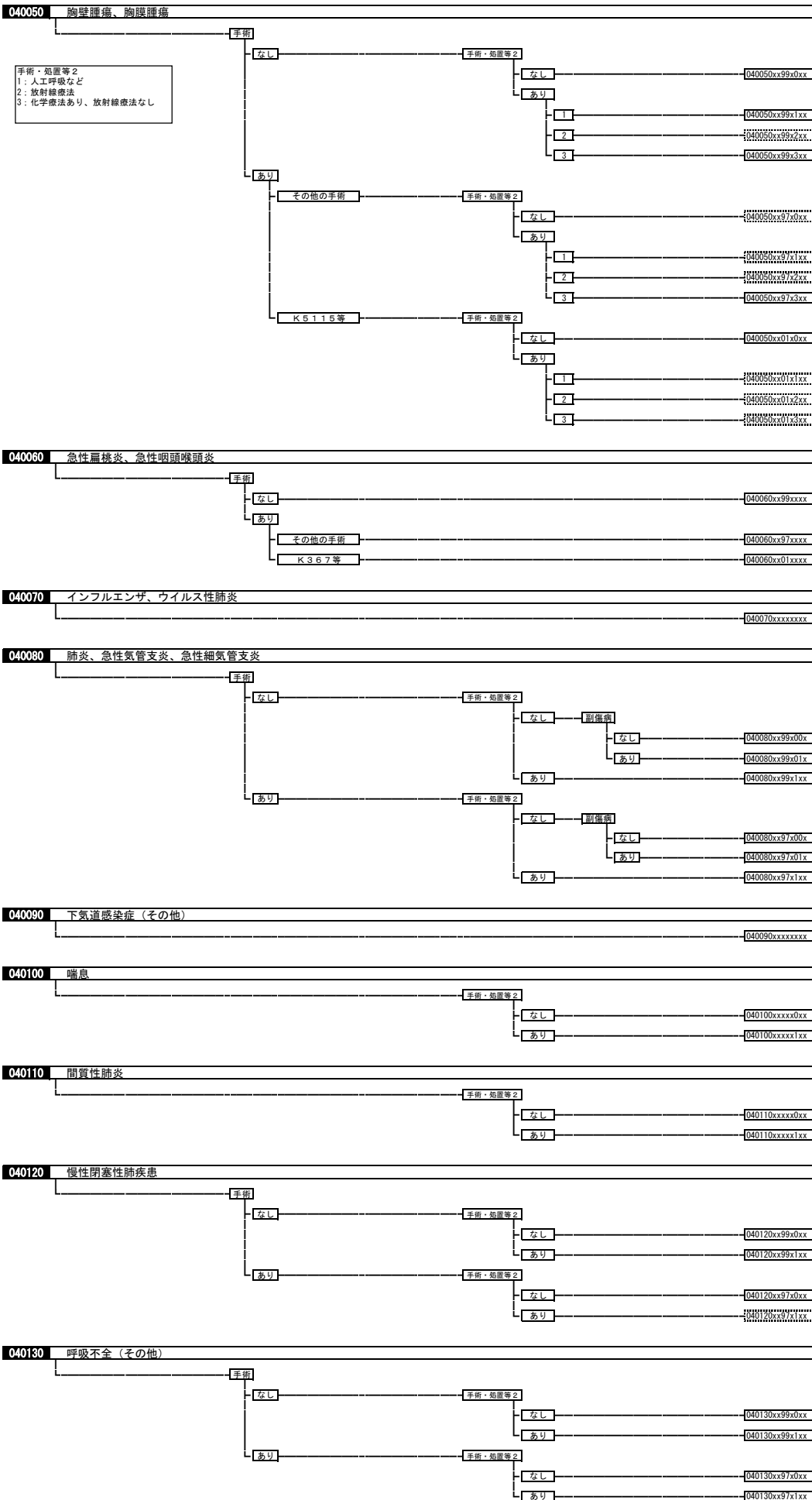

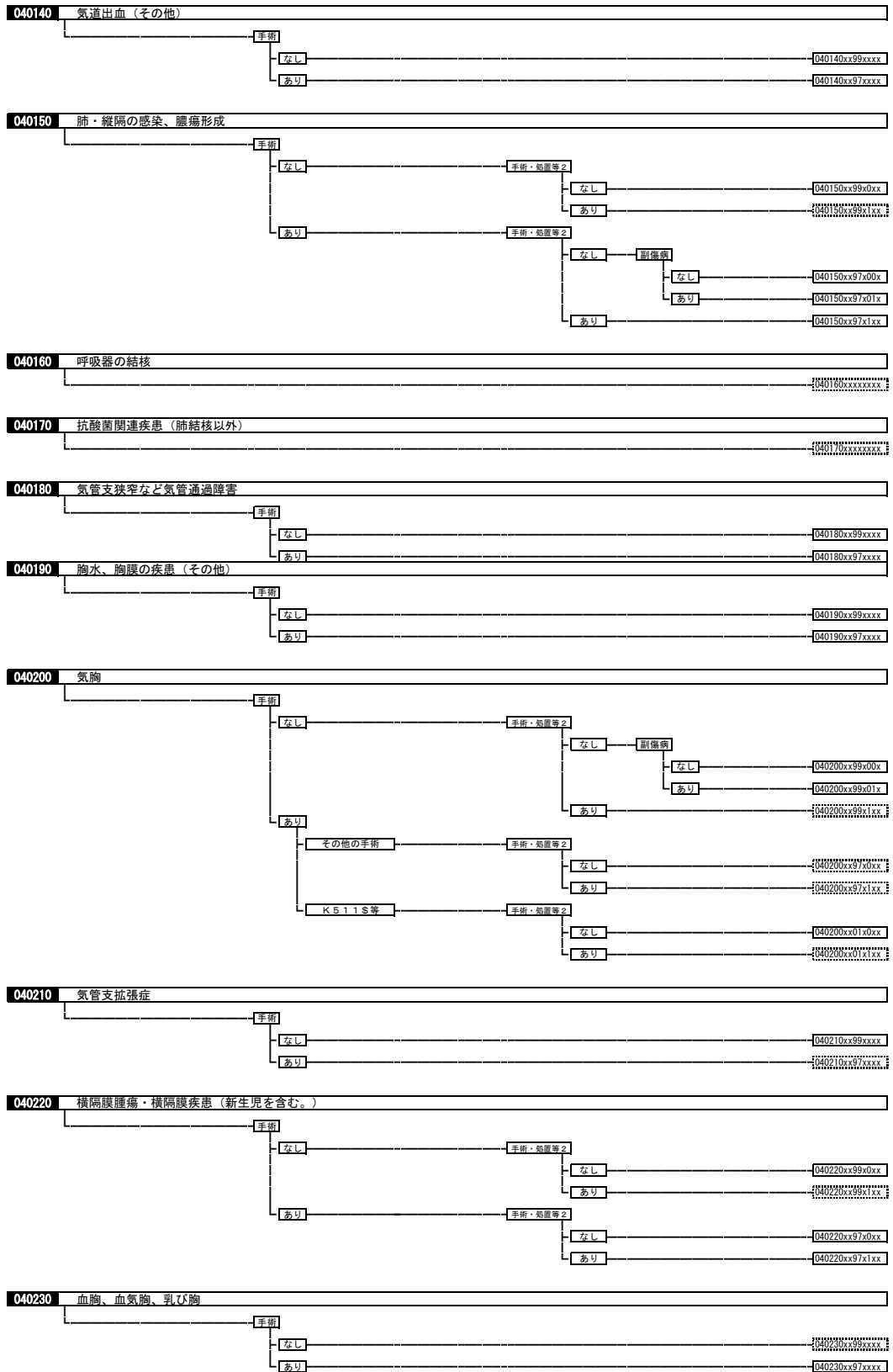

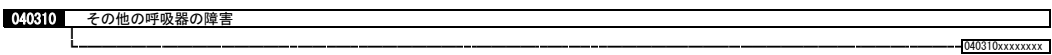
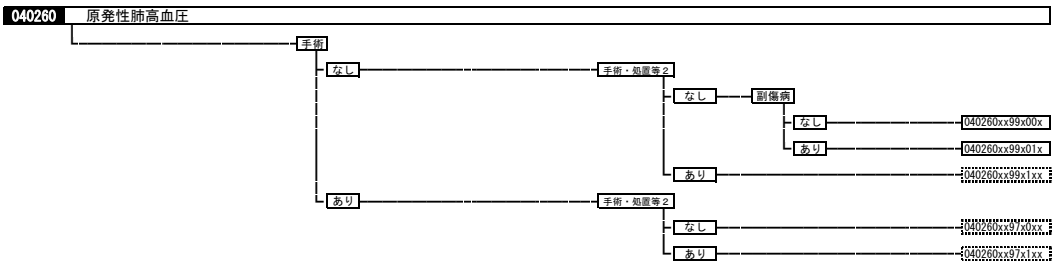
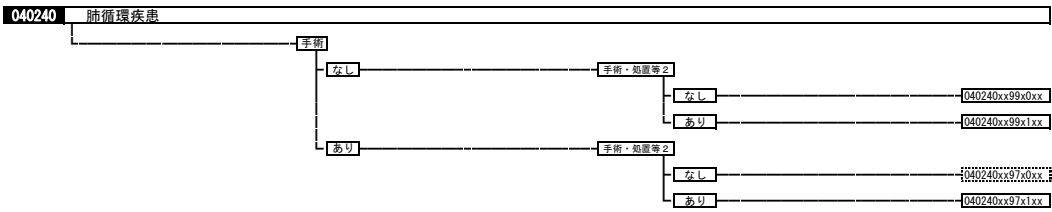

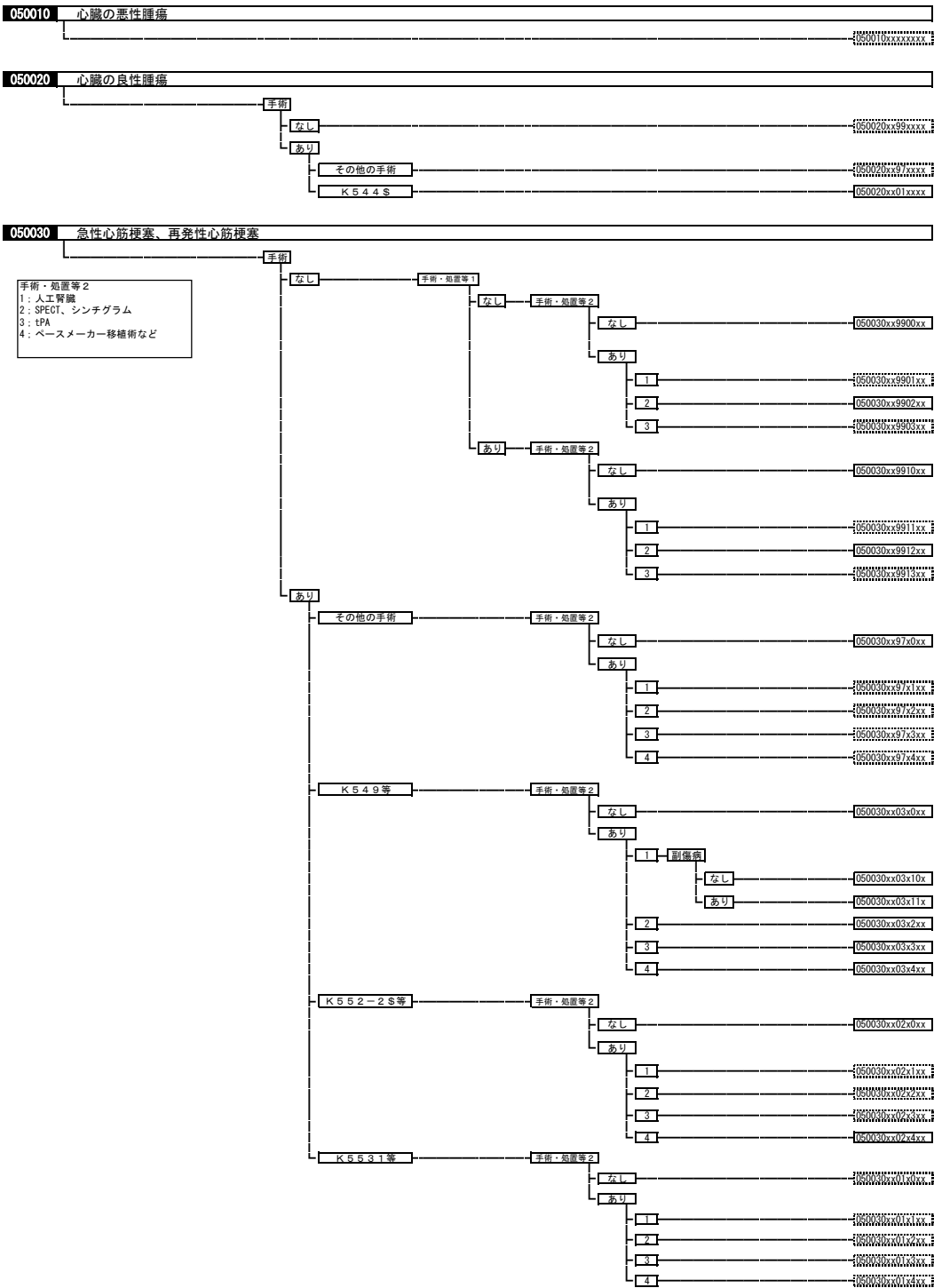

050040 急性心筋梗塞の続発性合併症

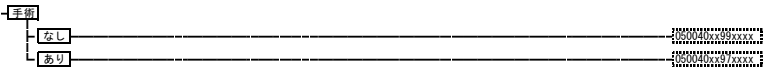

050050 狭心症、慢性虚血性心疾患

手術・処置等 2
 1: 人工腎臓
 2: SPECT、シンチグラム
 3: tPA
 4: ペースメーカー移植術など

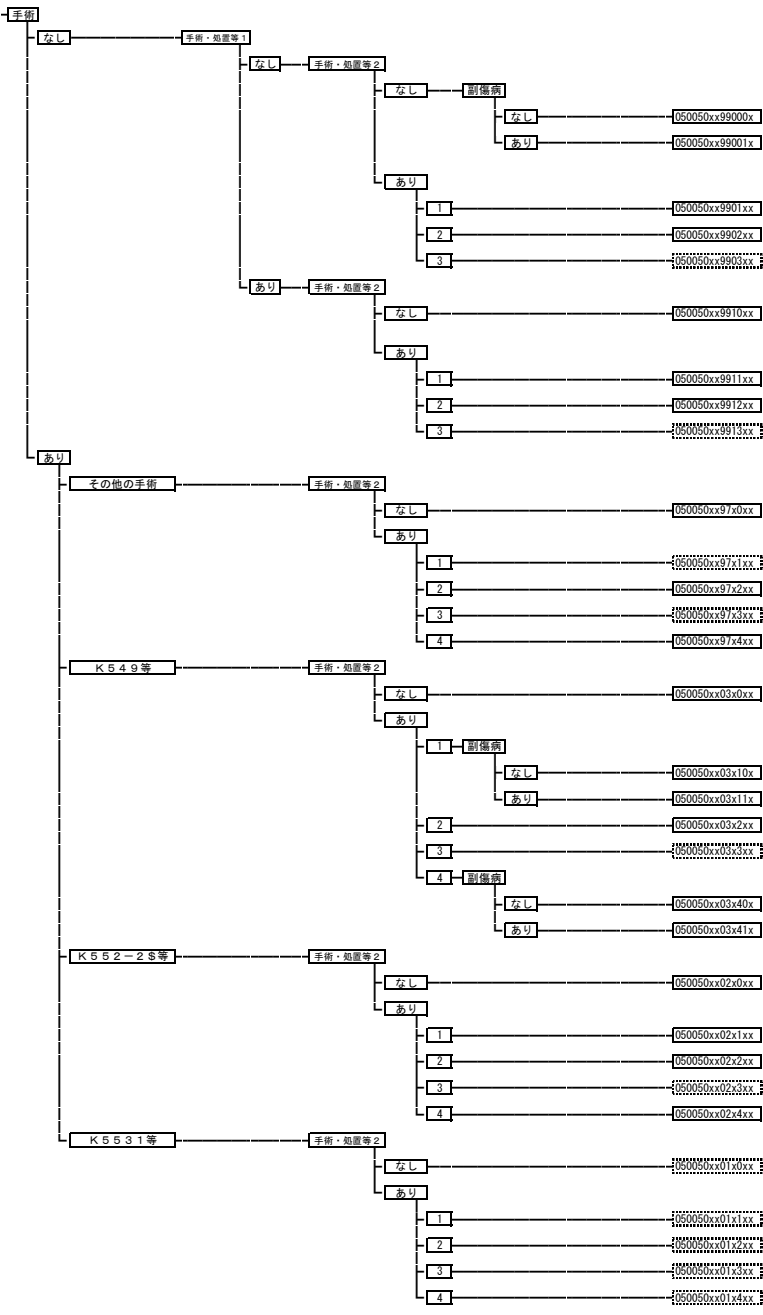

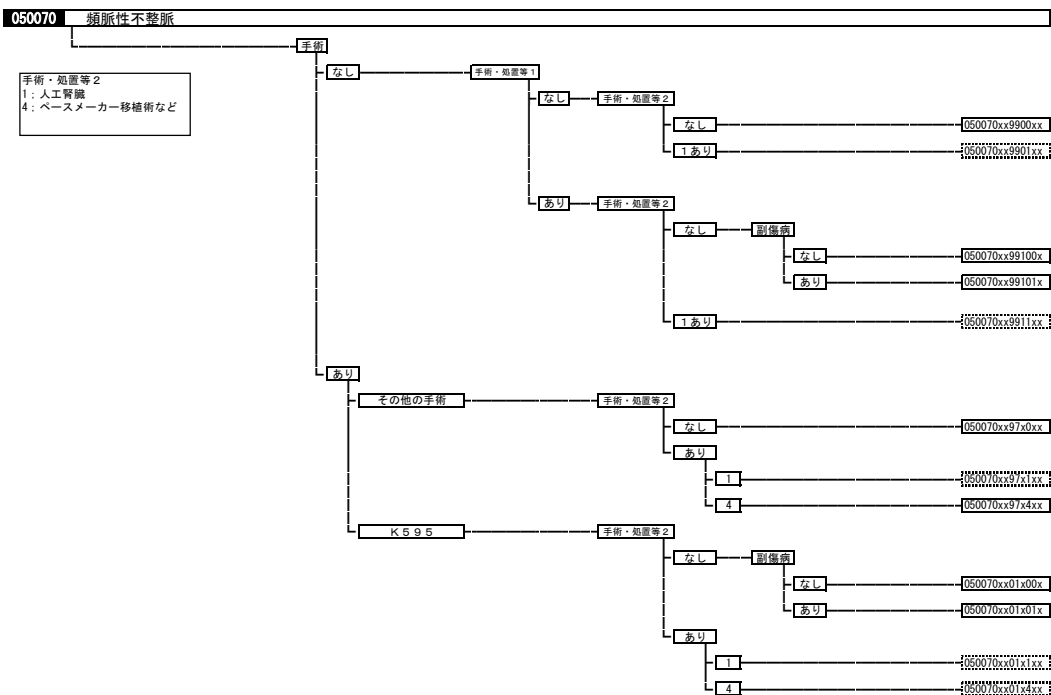
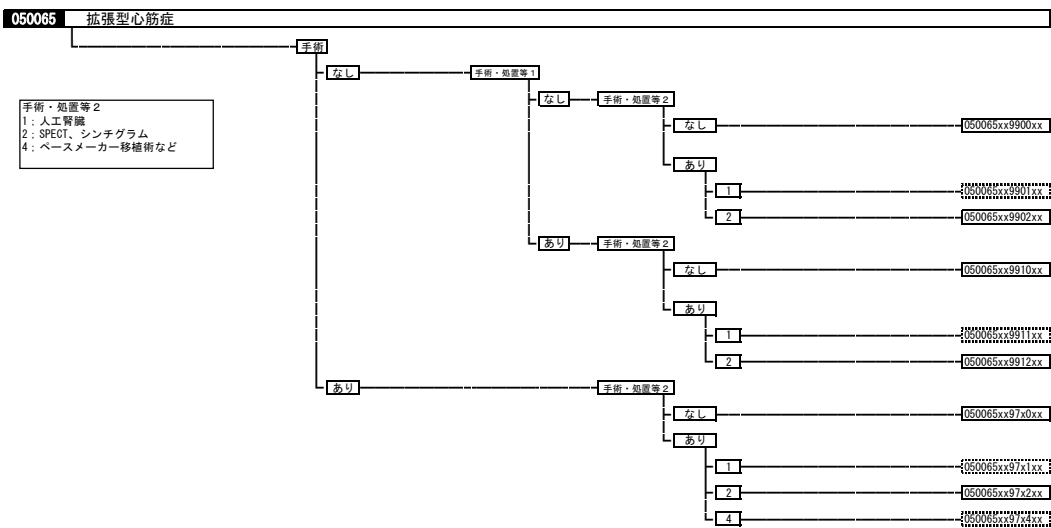
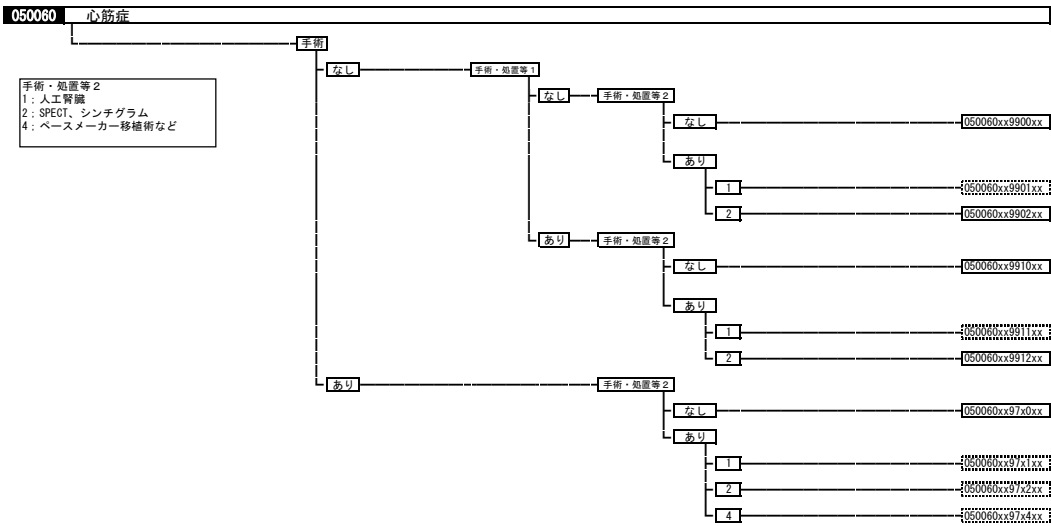

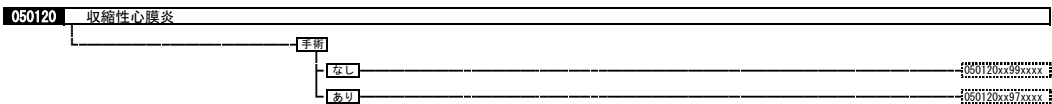
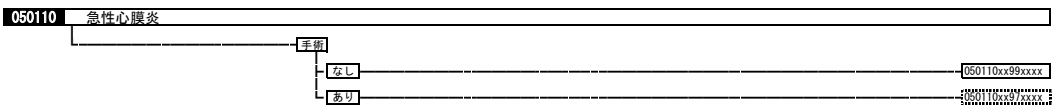
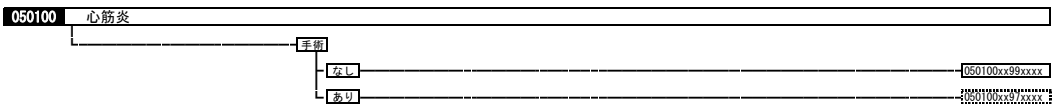
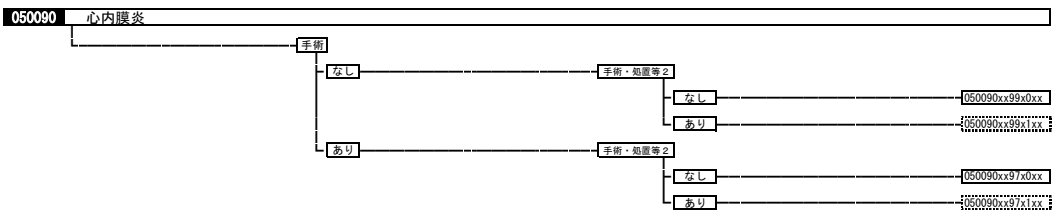
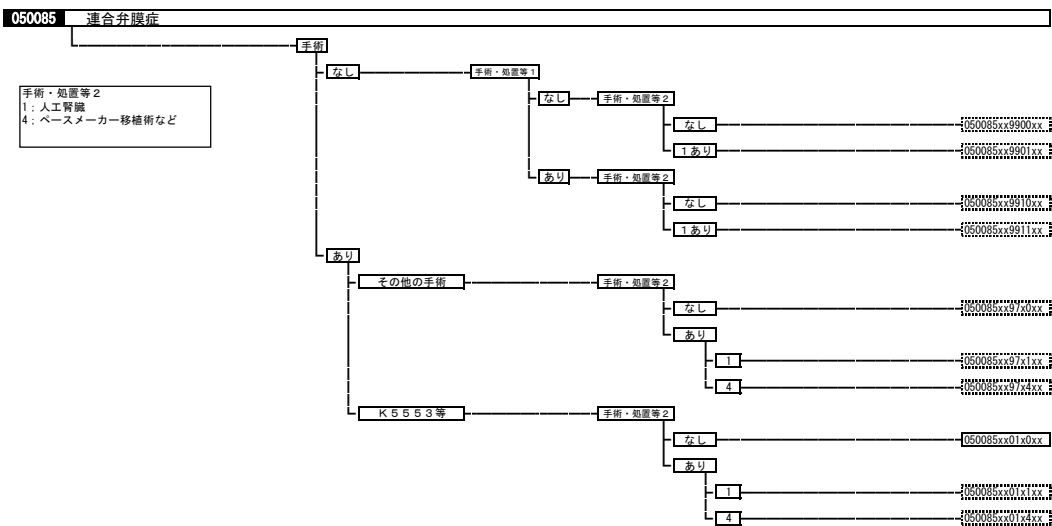
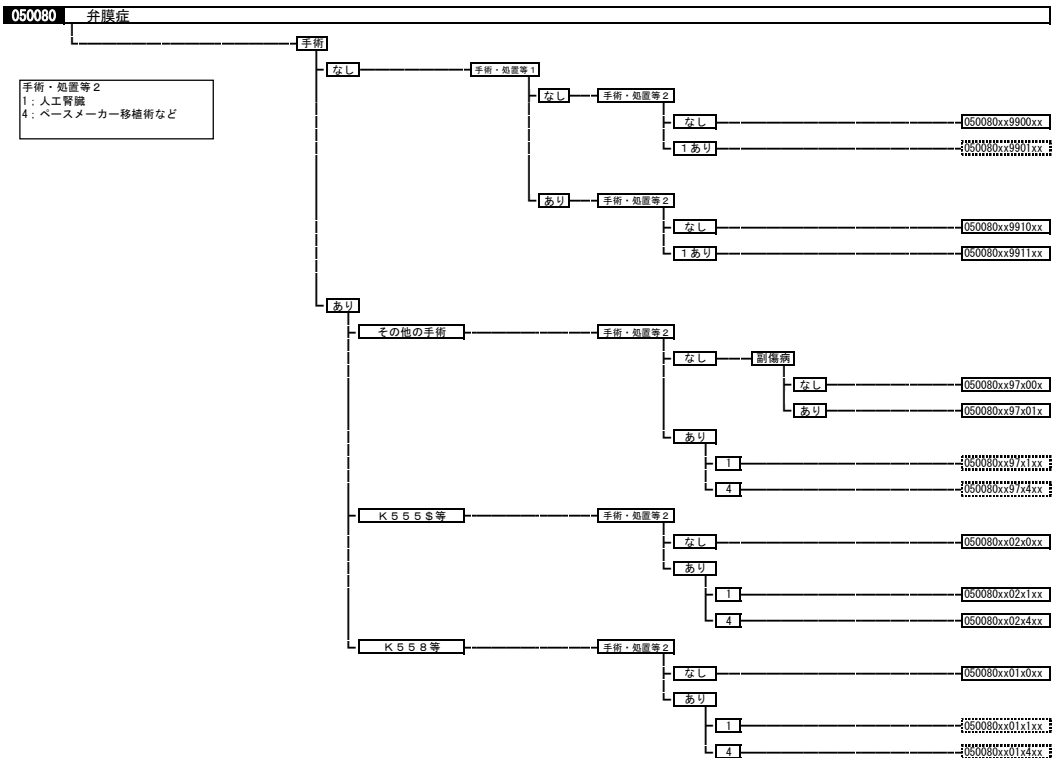

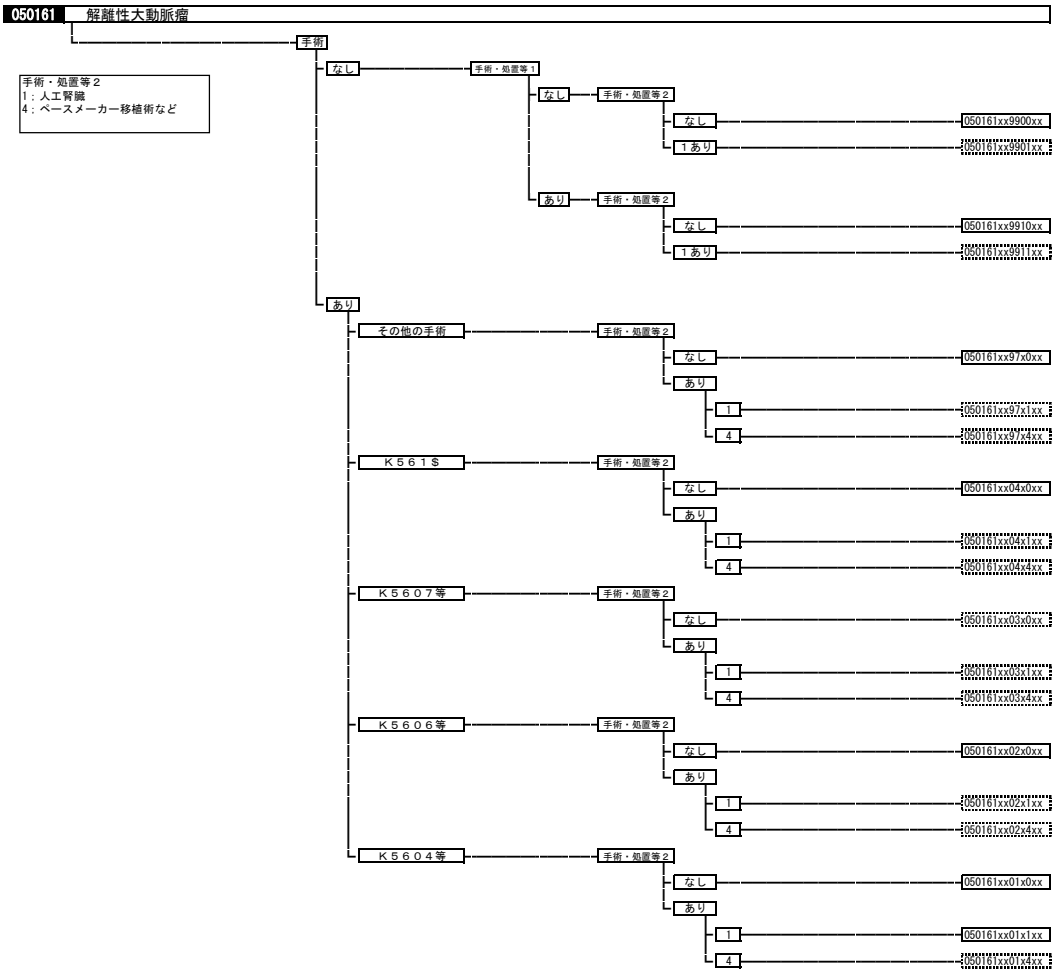
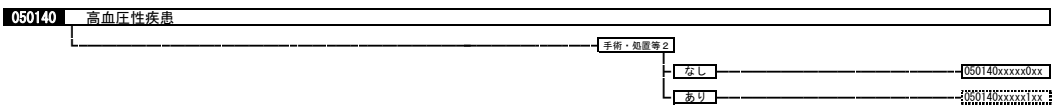
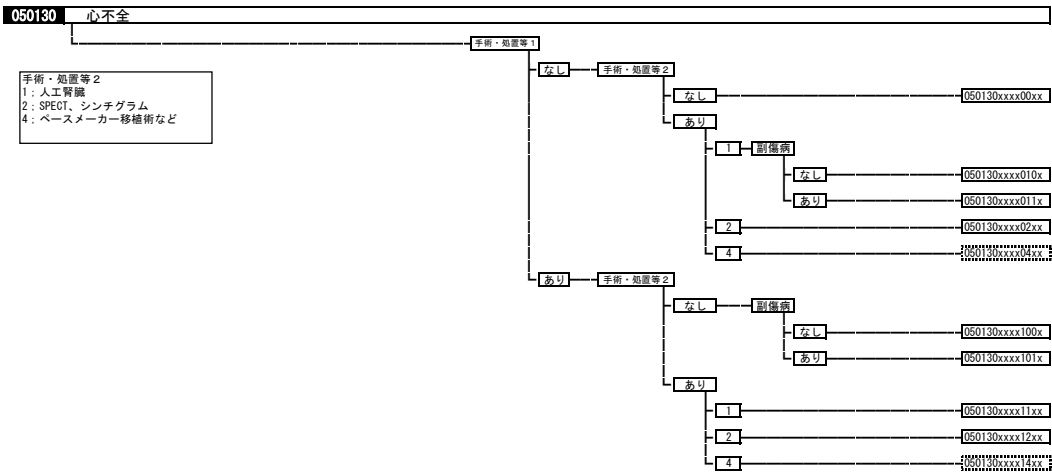

050162 破裂性大動脈瘤

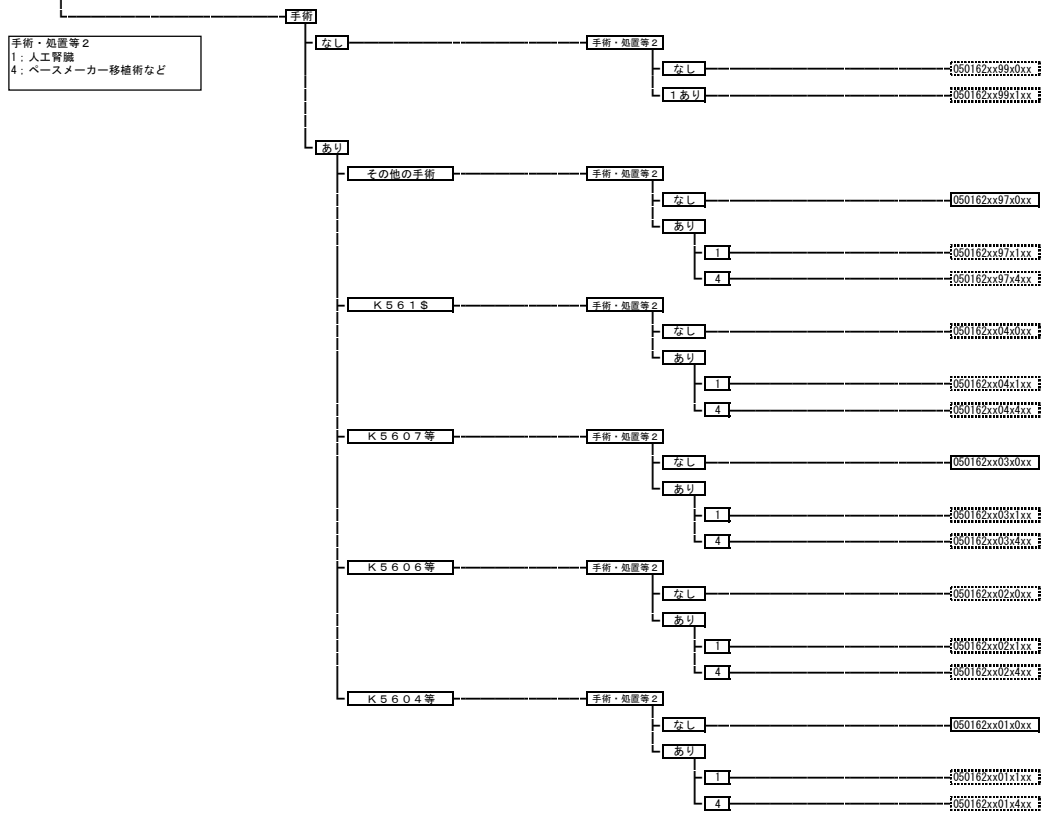

050163 非破裂性大動脈瘤、腸骨動脈瘤

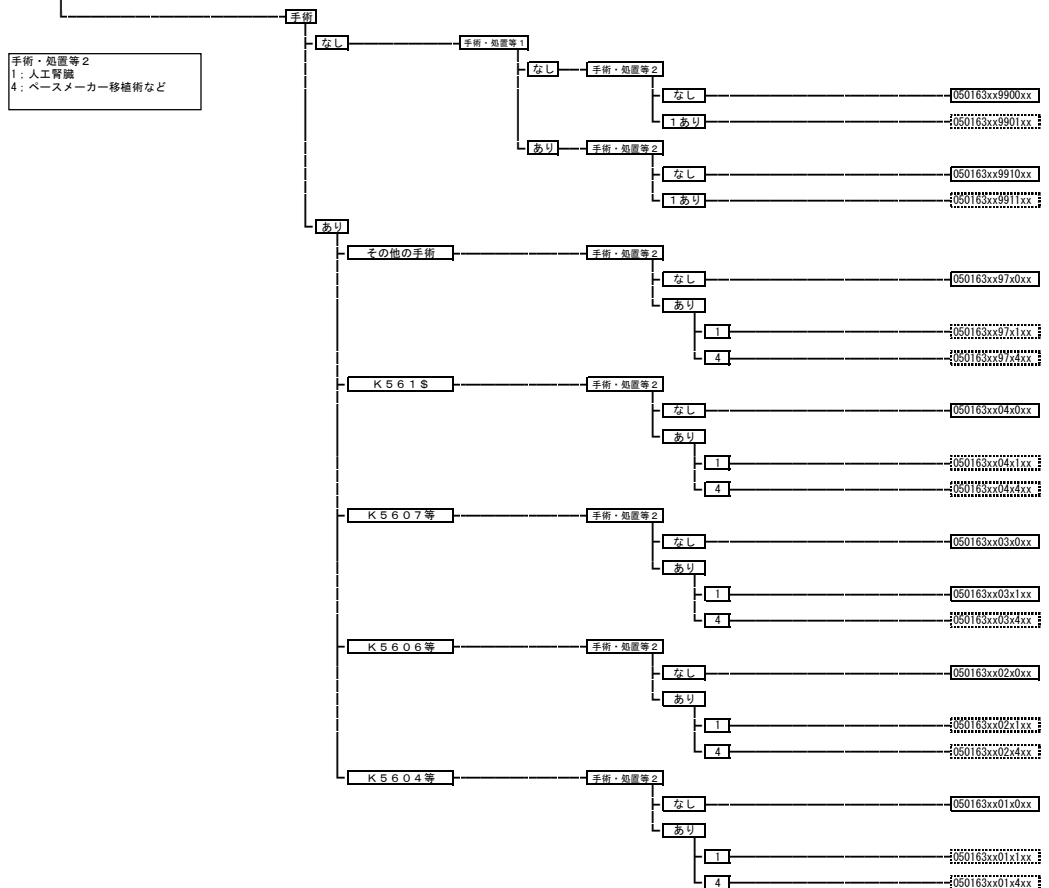

050170 閉塞性動脈疾患

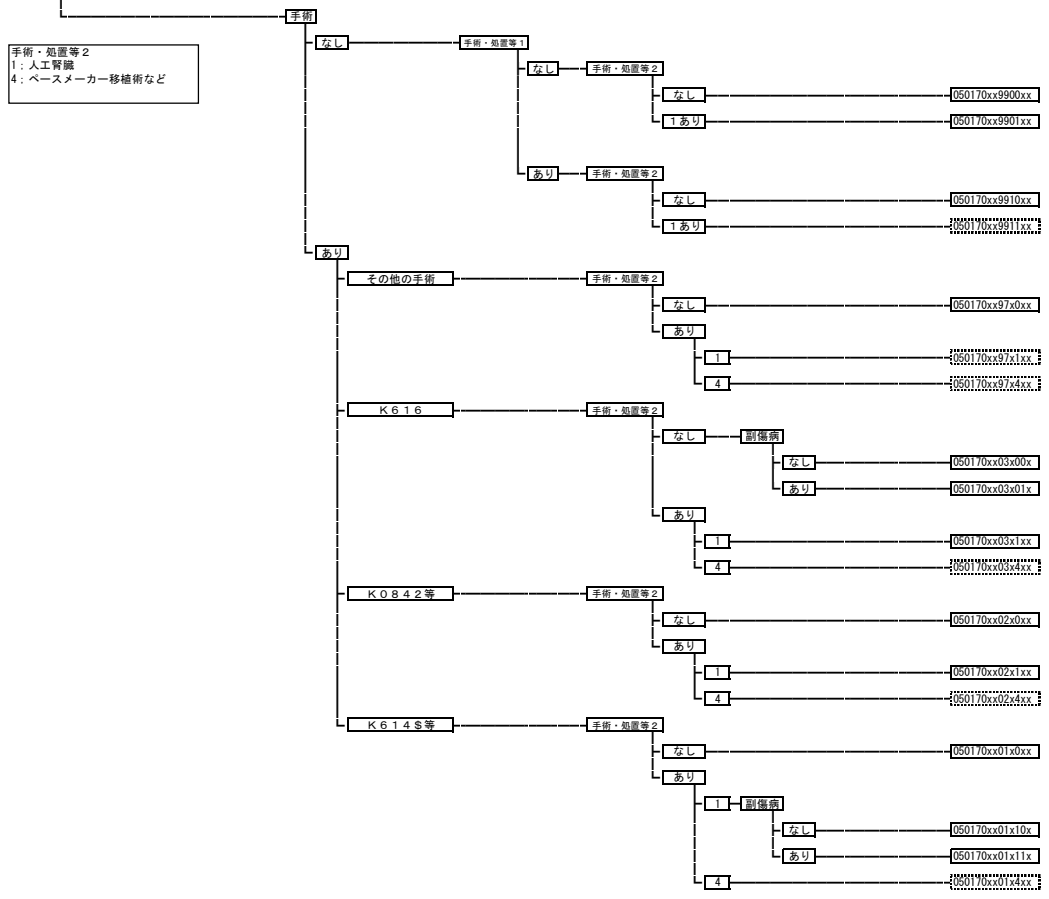

050180 静脈・リンパ管疾患

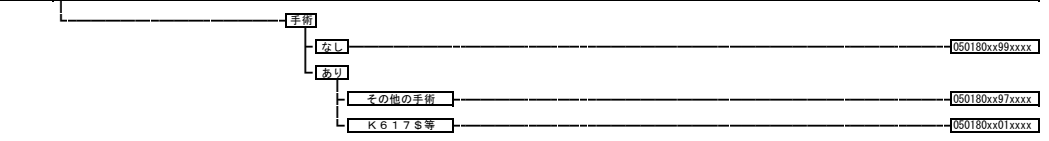

050190 肺塞栓症

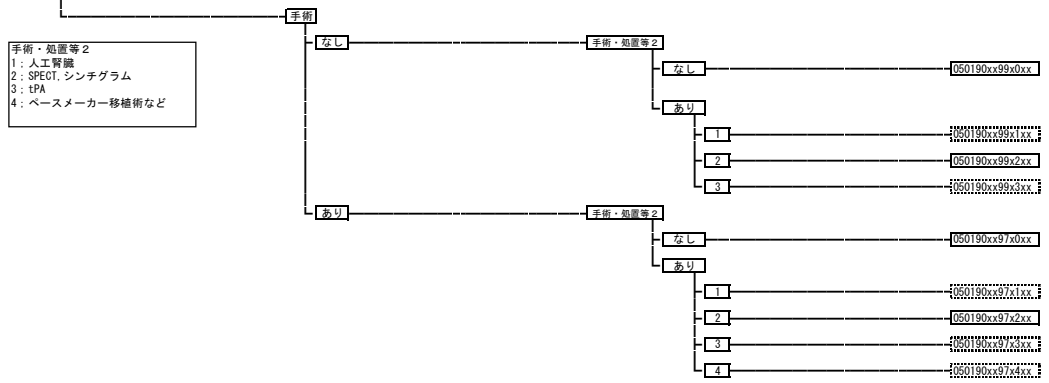

050200 循環器疾患（その他）

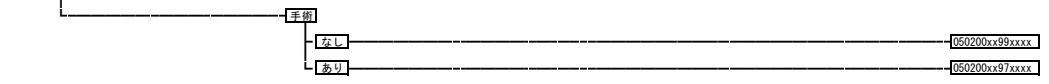

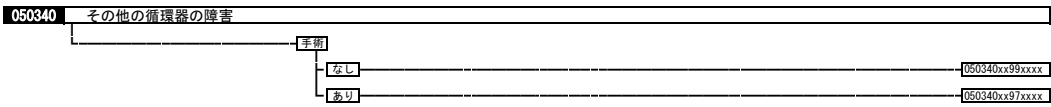
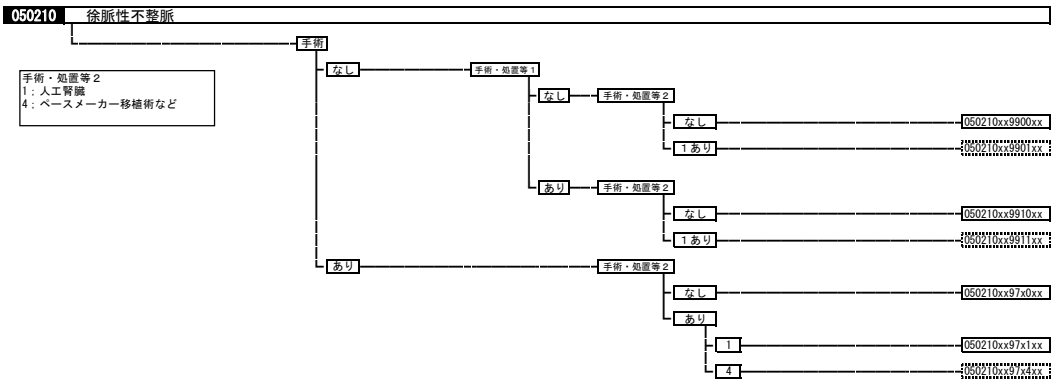

060010 食道の悪性腫瘍（頭部を含む。）

手術・処置等 2
 1: 人工呼吸など
 2: 放射線療法
 3: 化学療法あり、放射線療法なし

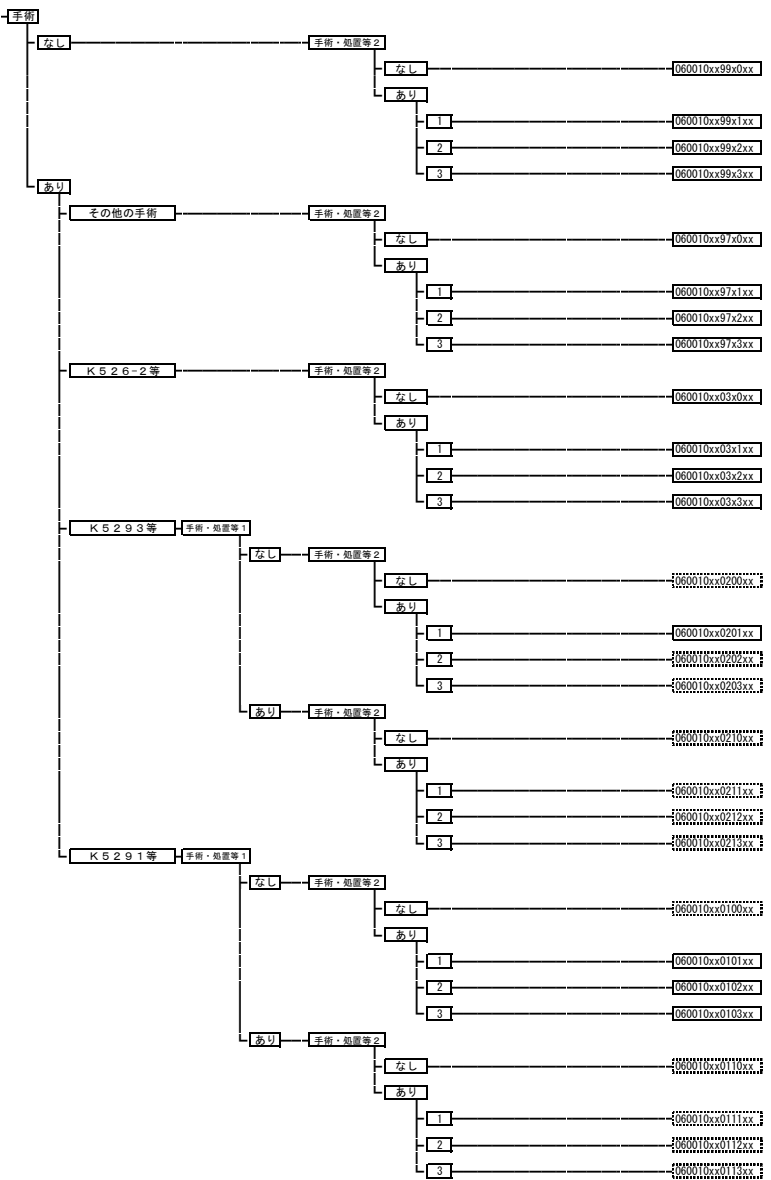

手術・処置等2
 1: 人工呼吸など
 2: 放射線療法
 3: 化学療法あり、放射線療法なし

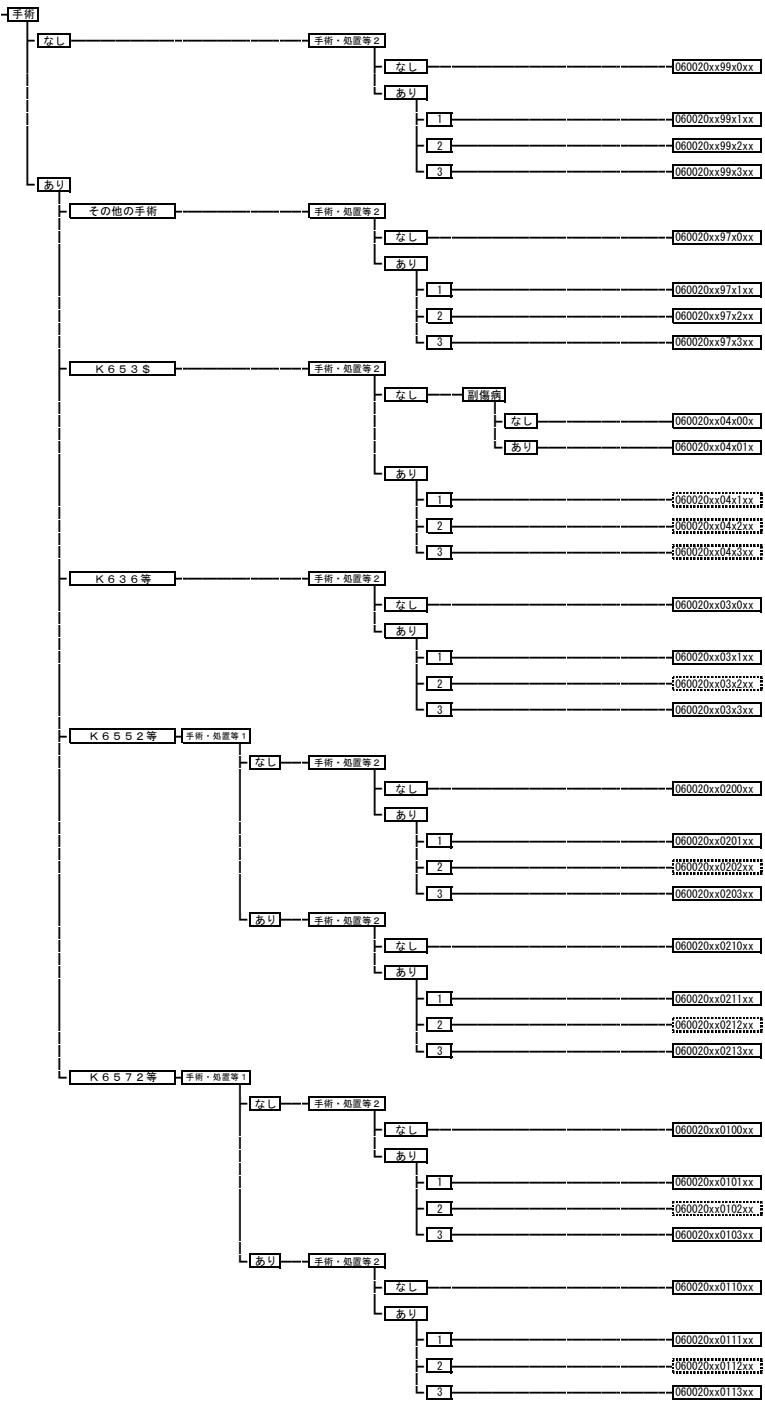

060040 直腸肛門（直S状結腸から肛門）の悪性腫瘍

手術・処置等2
 1: 人工呼吸など
 2: 放射線療法
 3: 化学療法あり、放射線療法なし

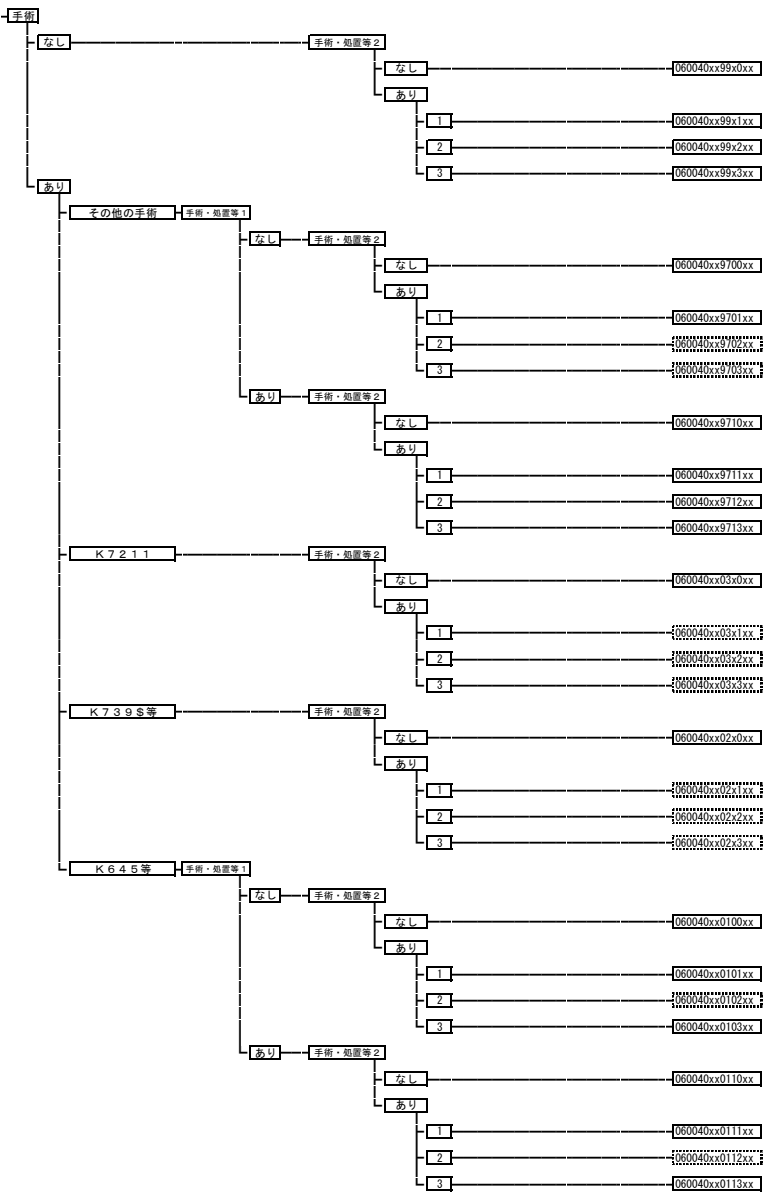

060050 肝・肝内胆管の悪性腫瘍（続発性を含む。）

手術・処置等 2
 1: 人工呼吸など
 2: 放射線療法
 3: 化学療法あり、放射線療法なし

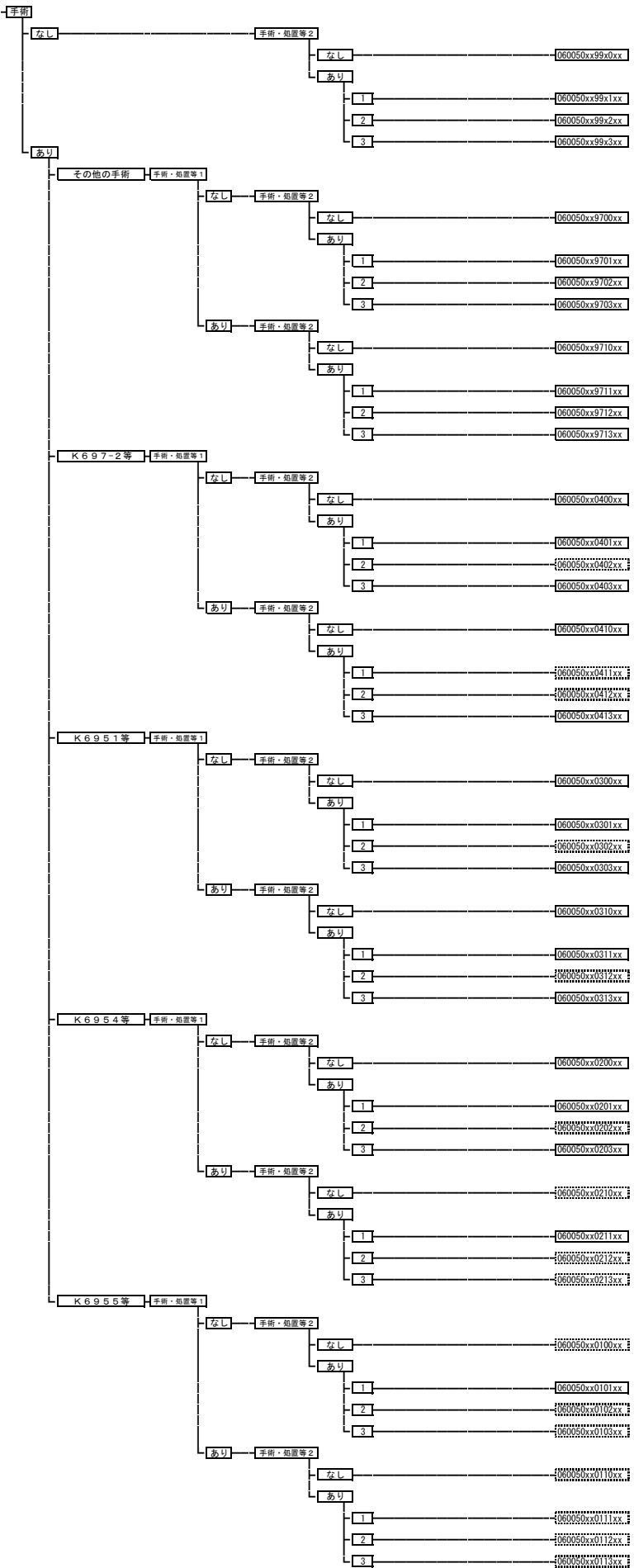

060070 膵臓、脾臓の腫瘍

手術・処置等 2
 1: 人工呼吸など
 2: 放射線療法
 3: 化学療法あり、放射線療法なし

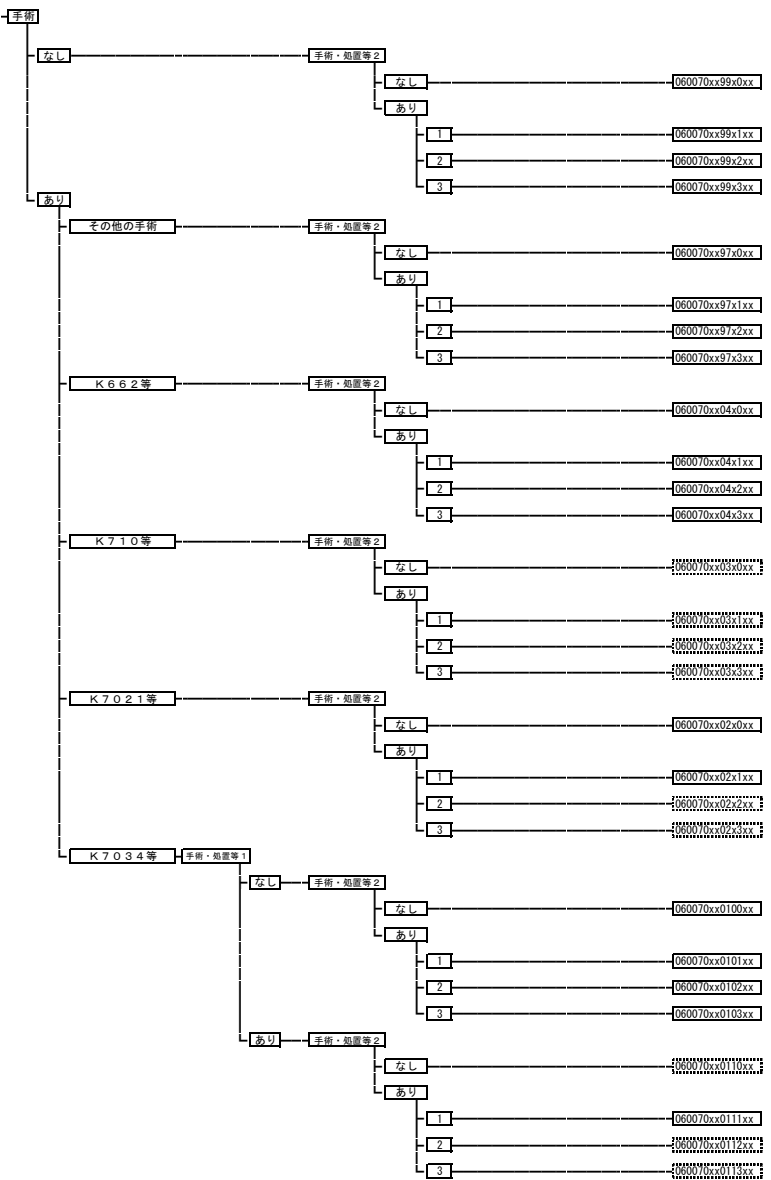

060080 食道の良性腫瘍

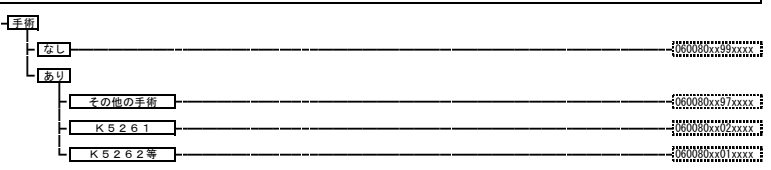

060090 胃の良性腫瘍

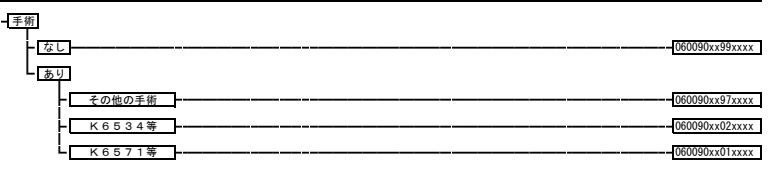

060100 小腸大腸の良性疾患（良性腫瘍を含む。）

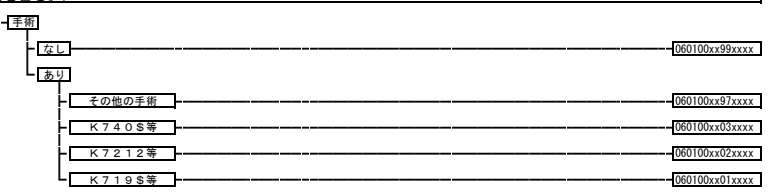

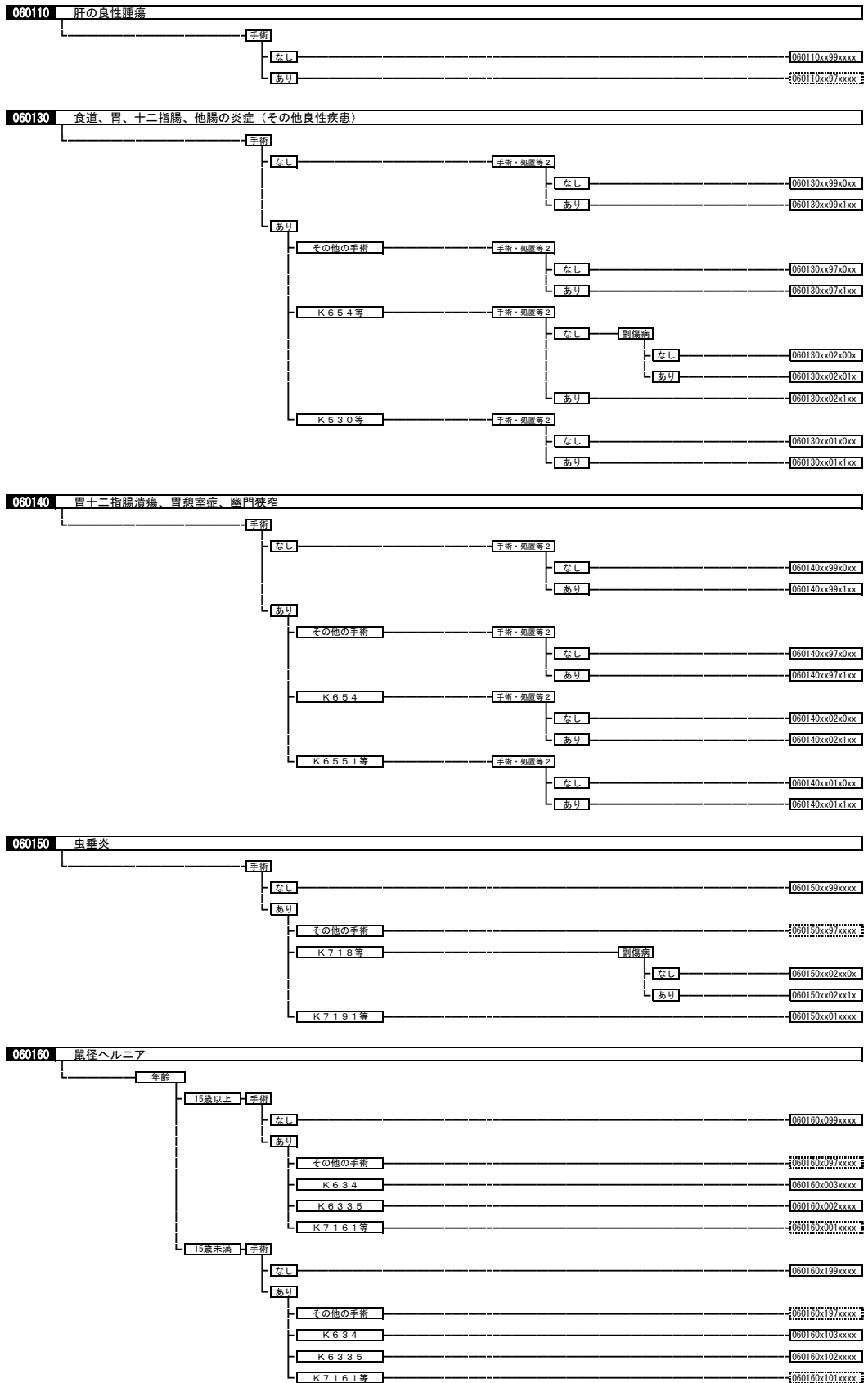

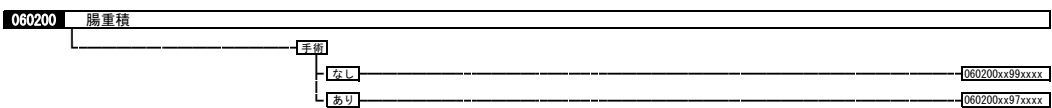
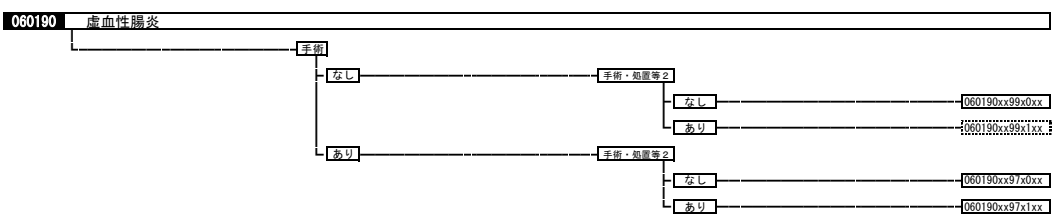
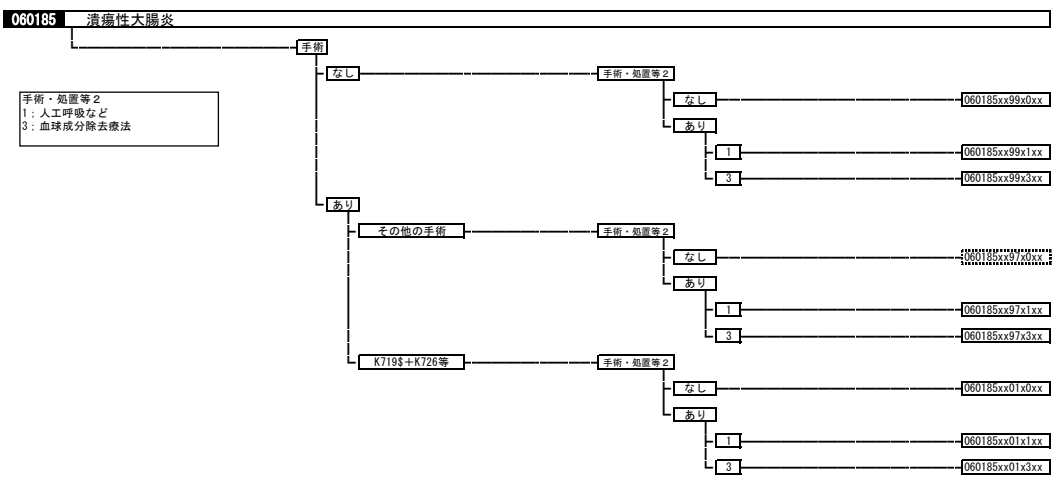
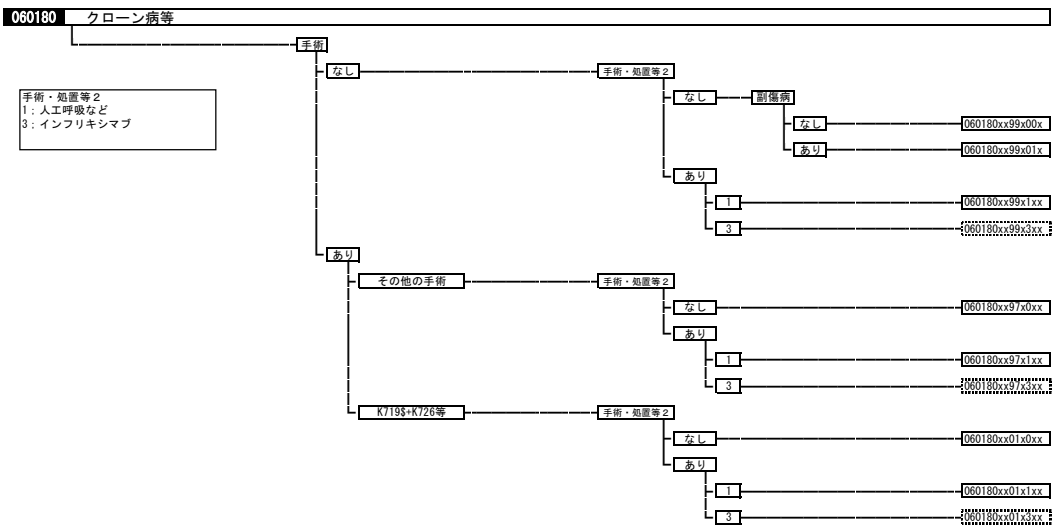
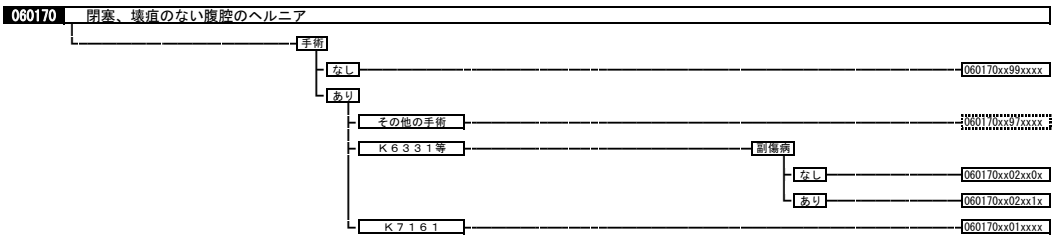



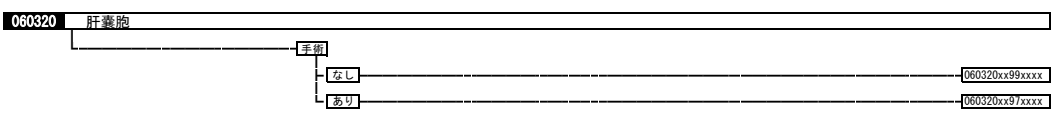
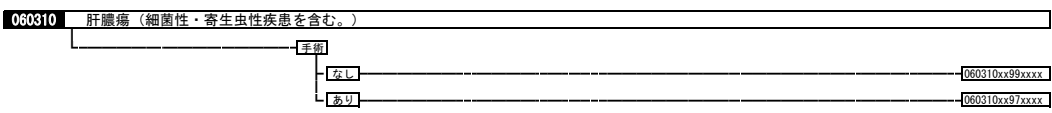
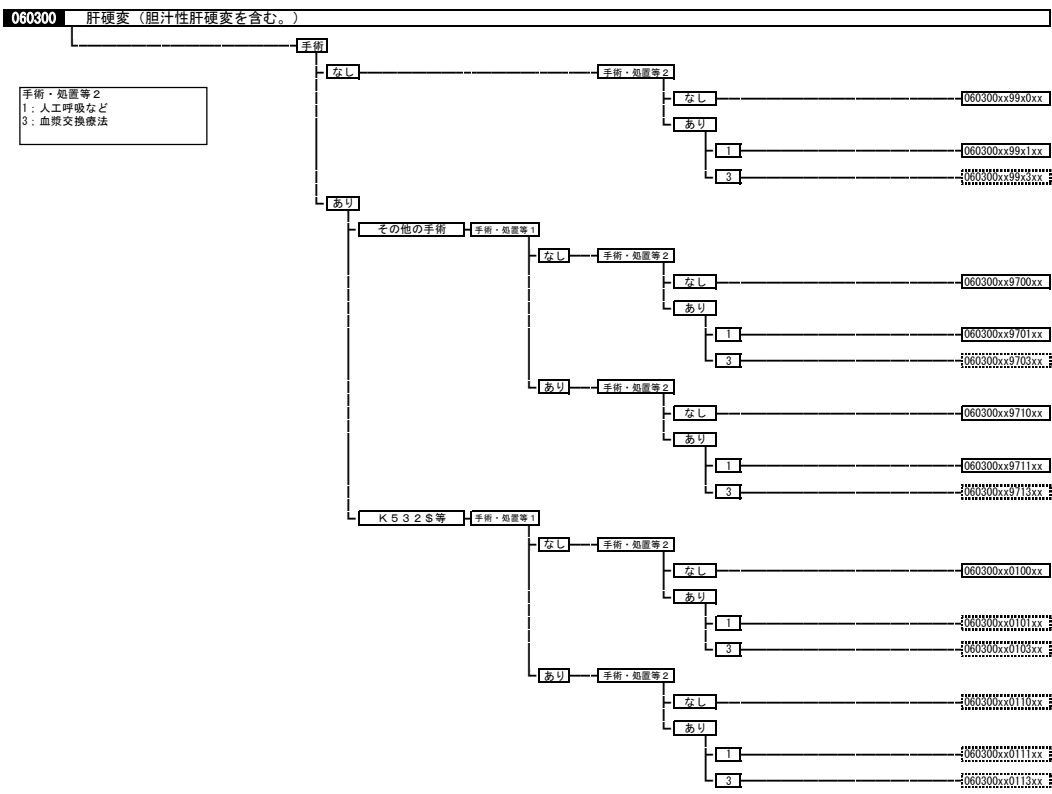
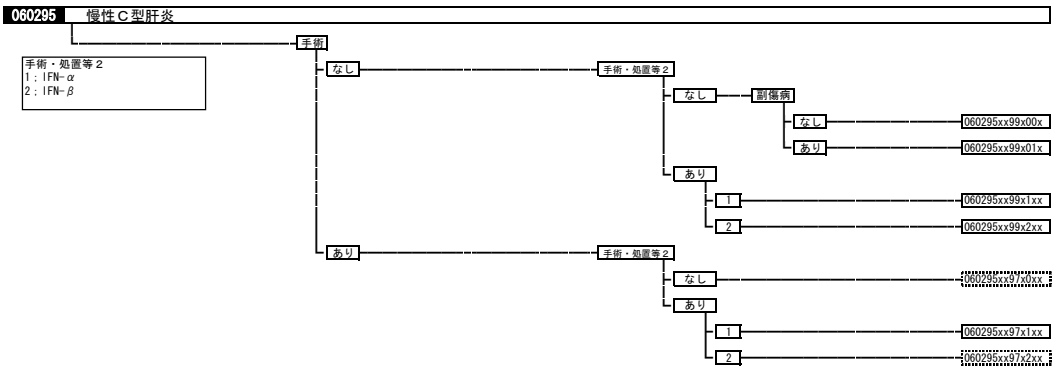
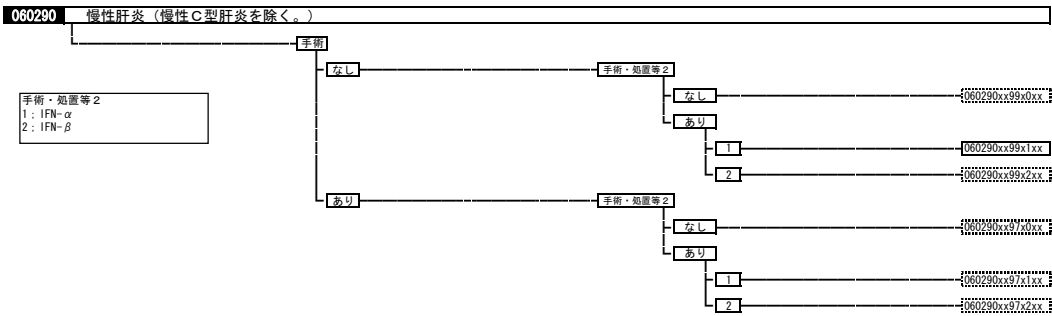

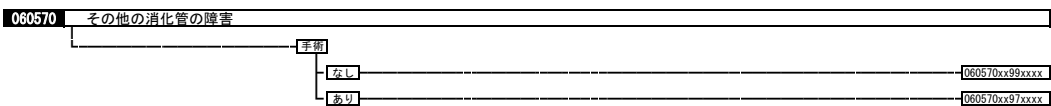
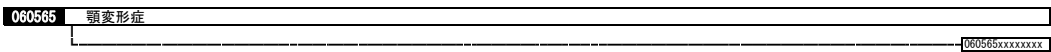
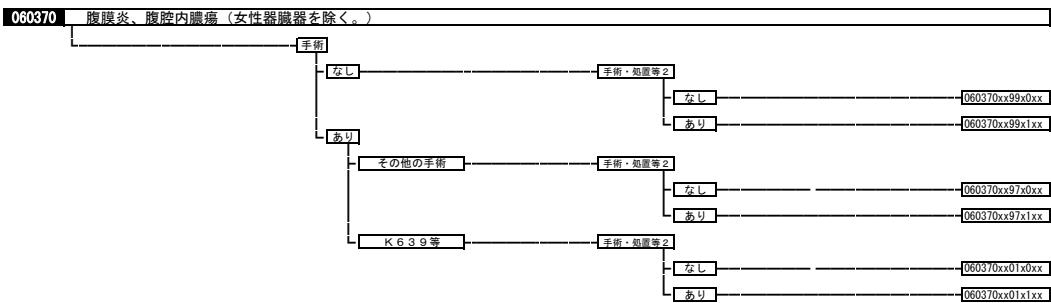
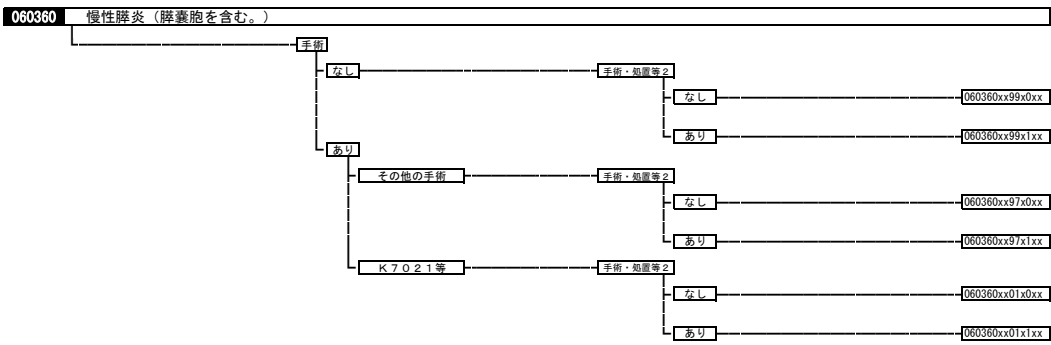
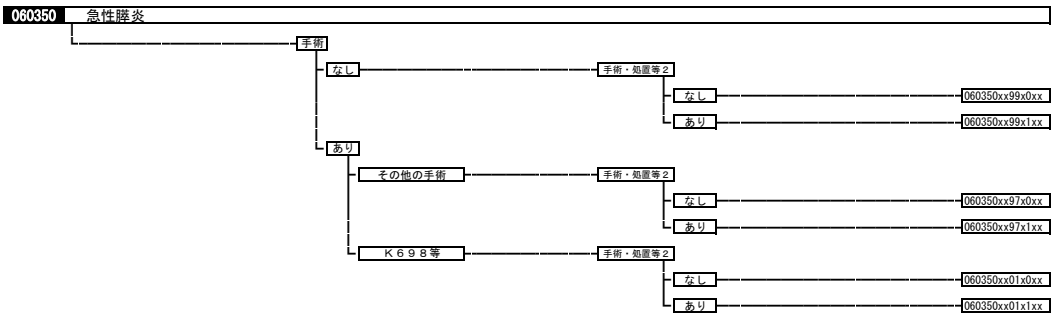

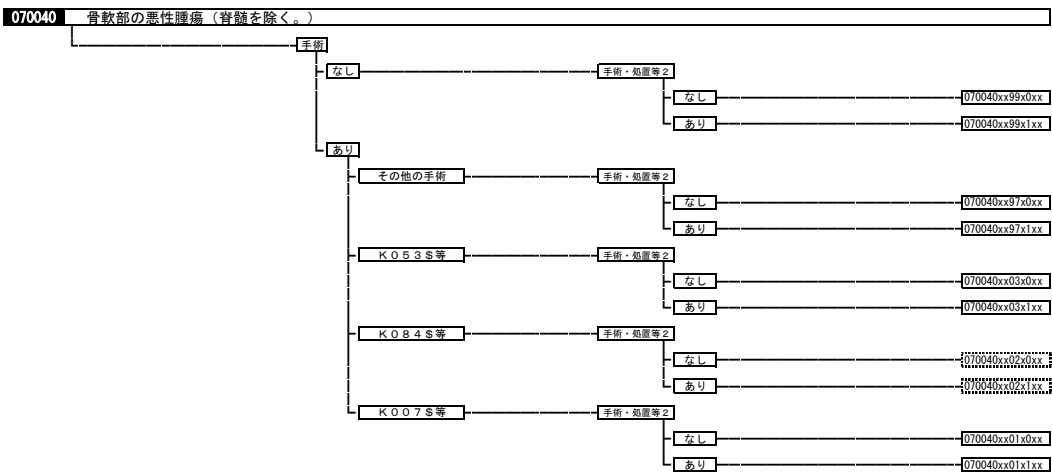
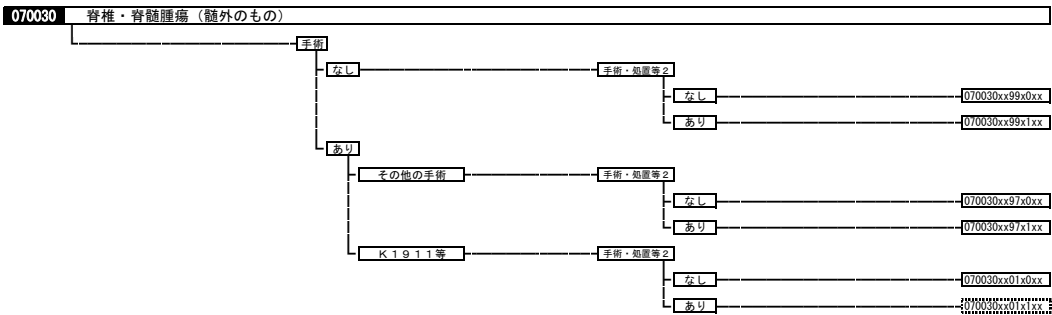
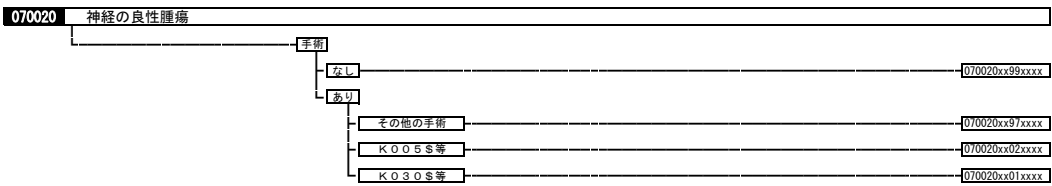
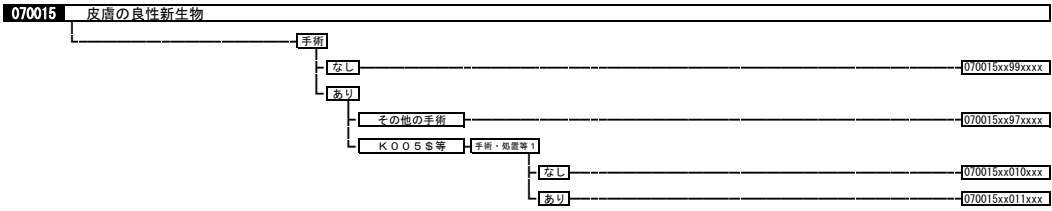
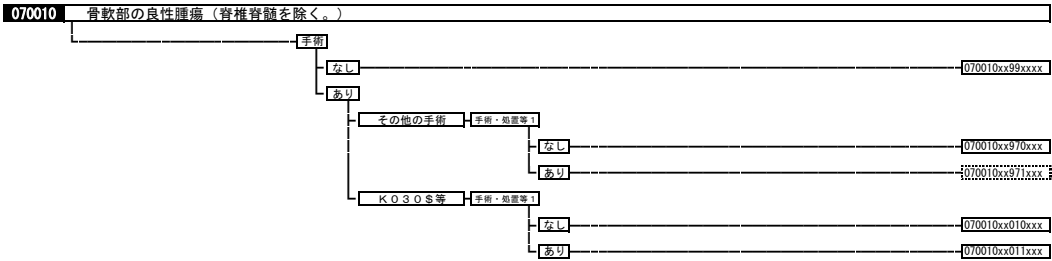







070370	脊椎骨粗鬆症	手術	なし	070370xx99xxxx
			あり	070370xx97xxxx
070380	ガングリオン	手術	なし	070380xx99xxxx
			あり	070380xx97xxxx
		その他の手術		070380xx97xxxx
		K066S等		070380xx01xxxx
070390	線維芽細胞性障害	手術	なし	070390xx99xxxx
			あり	070390xx97xxxx
070395	壊死性筋膜炎	手術	なし	070395xx99xxxx
			あり	070395xx97xxxx
070400	股関節骨頭壊死	手術	なし	070400xx99xxxx
			あり	070400xx97xxxx
		その他の手術		070400xx97xxxx
		K082-3S等	手術・処置等1	
			なし	070400xx010xxx
			あり	070400xx011xxx
070420	大腿骨頭すべり症	手術	なし	070420xx99xxxx
			あり	070420xx97xxxx
070430	神経栄養症、骨成長障害、骨障害（その他）	手術	なし	070430xx99xxxx
			あり	070430xx97xxxx
		その他の手術		070430xx97xxxx
		K049S等		070430xx01xxxx
070440	色素性絨毛結節性滑膜炎	手術	なし	070440xx99xxxx
			あり	070440xx97xxxx
070460	股関節ヘルテス病	手術	なし	070460xx99xxxx
			あり	070460xx97xxxx

070470 関節リウマチ

手術・処置等2
 1: 人工呼吸など
 2: リハビリテーション
 3: 血漿交換療法
 4: インフリキシマブ

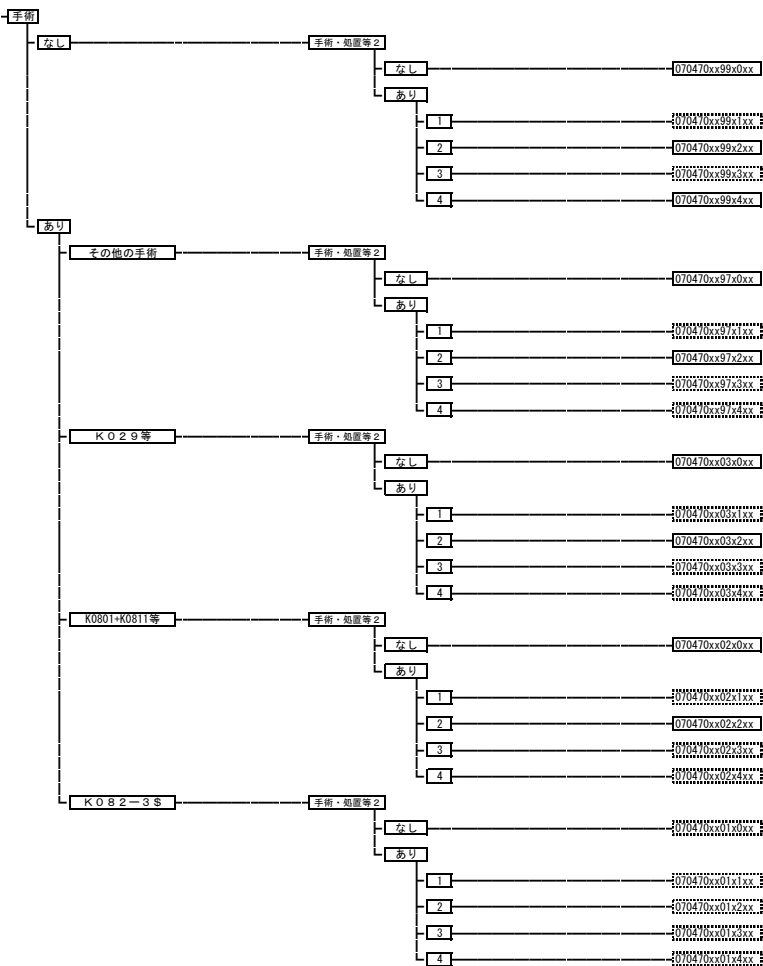

070510 痛風、関節の障害（その他）

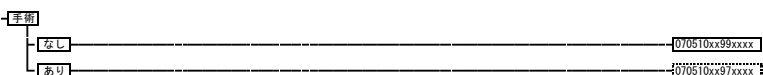

070520 リンパ節、リンパ管の疾患

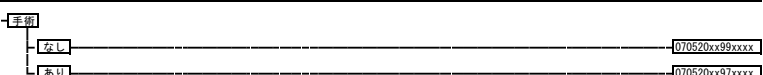

070530 放射線皮膚障害

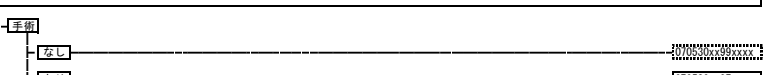

070550 褥瘡潰瘍

手術・処置等1
 1: 全層、分層植皮術
 2: 皮弁作成術、移動術、切断術、通延皮弁術など

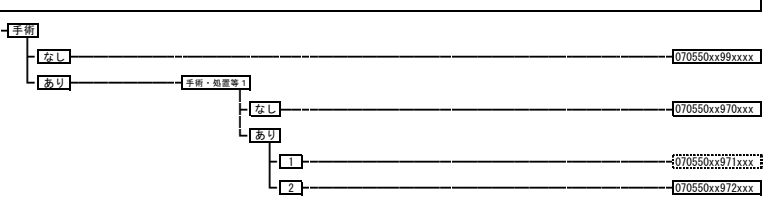

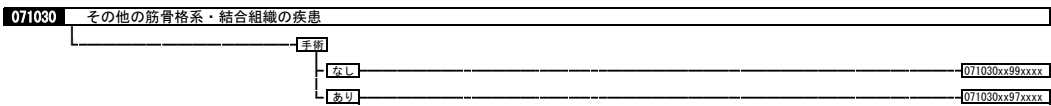
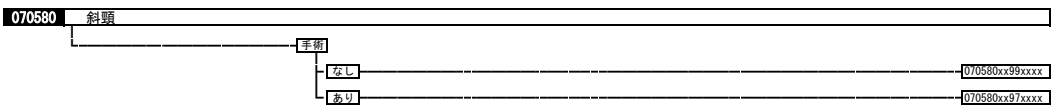
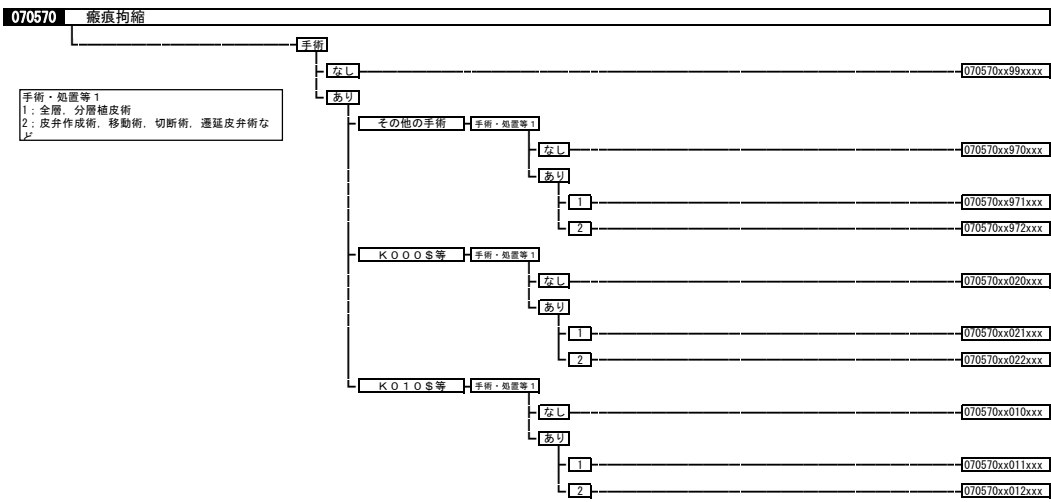
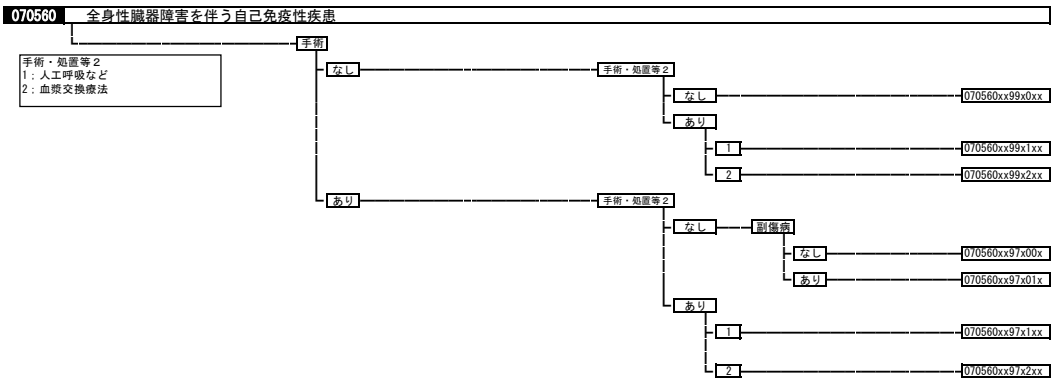

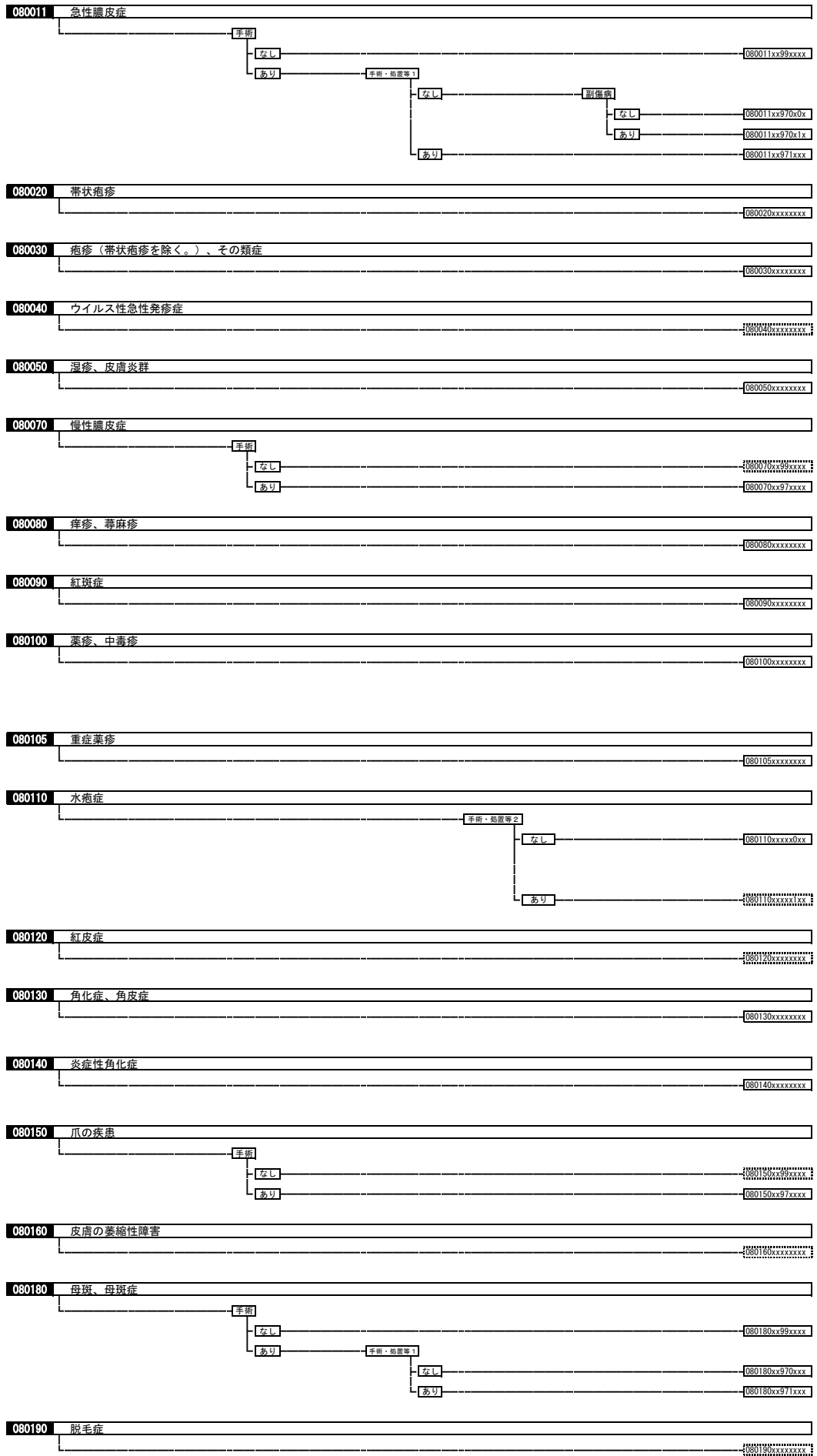

080210	ざ瘡、皮膚の障害（その他）		080210xxxxxxxx
080220	エクリン汗腺の障害、アポクリン汗腺の障害	手箱	
		なし	080220xxxxxxxx
		あり	080220x9xxxx
080230	皮膚色素異常症	手箱	
		なし	080230xxxxxxxx
		あり	080230x9xxxx
080240	多汗症	手箱	
		なし	080240xxxxxxxx
		あり	080240x9xxxx
080260	その他の皮膚の疾患		080260xxxxxxxx

090010 乳房の悪性腫瘍

手術・処置等 2
 1: 人工呼吸など
 2: 放射線療法
 3: 化学療法あり、放射線療法なし
 4: トラスツズマブ

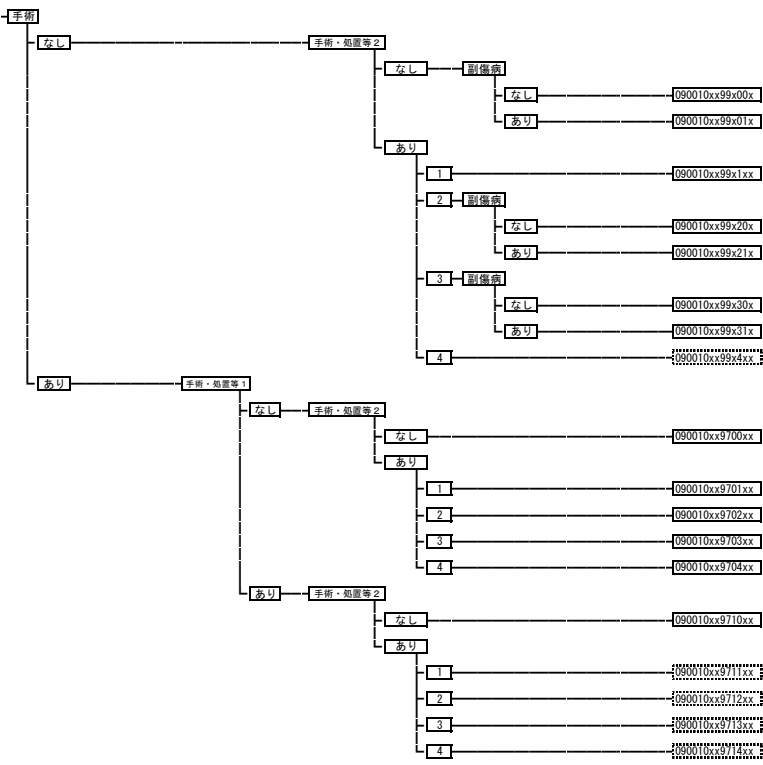

090020 乳房の良性腫瘍

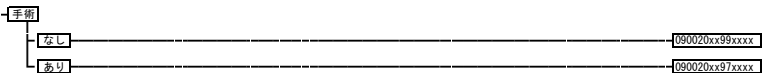

090030 乳房の炎症性障害

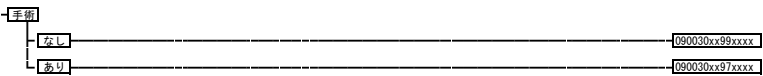

090040 乳房の形態異常、女性化乳房、乳腺症など

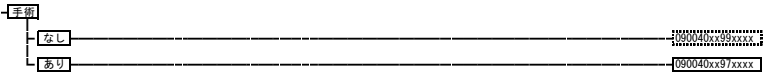

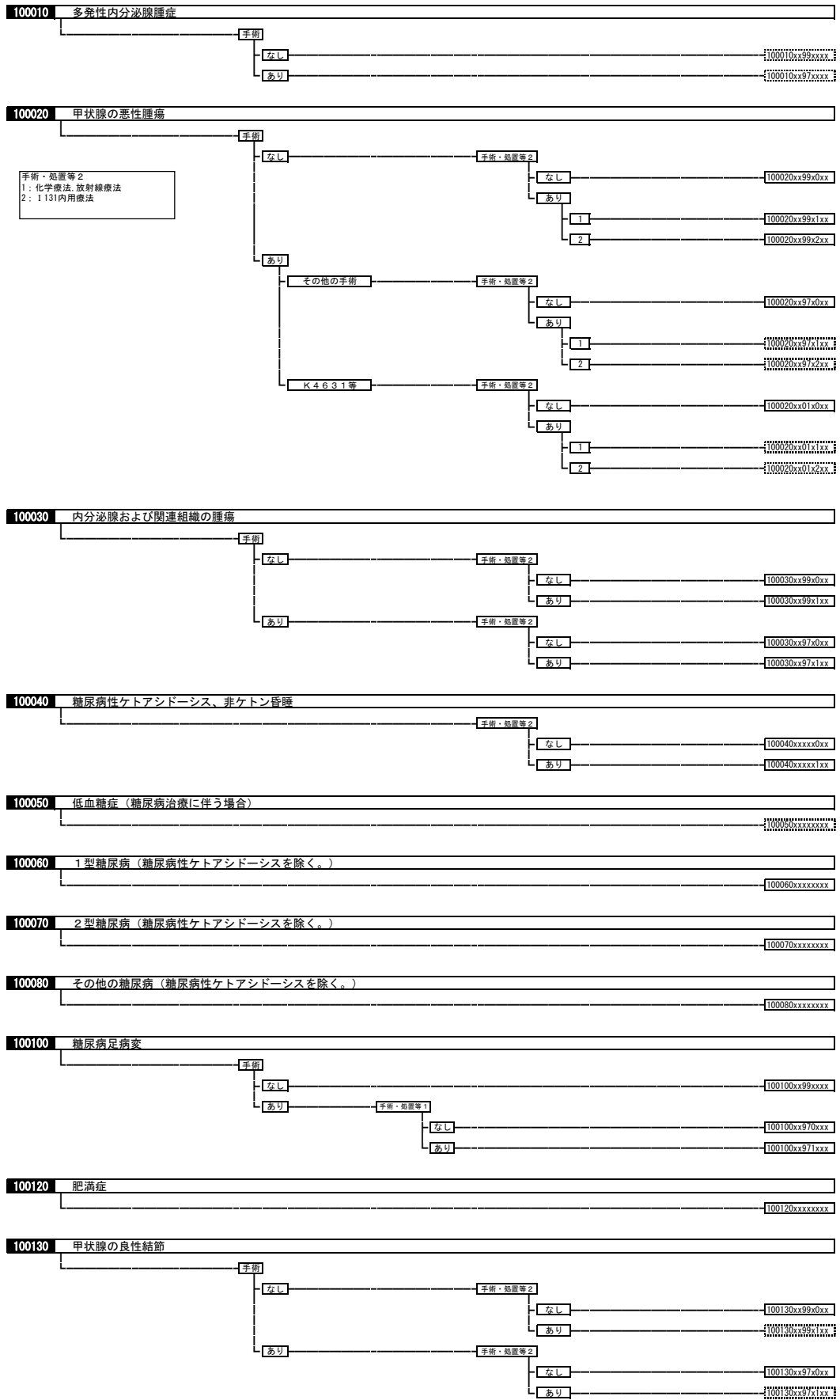

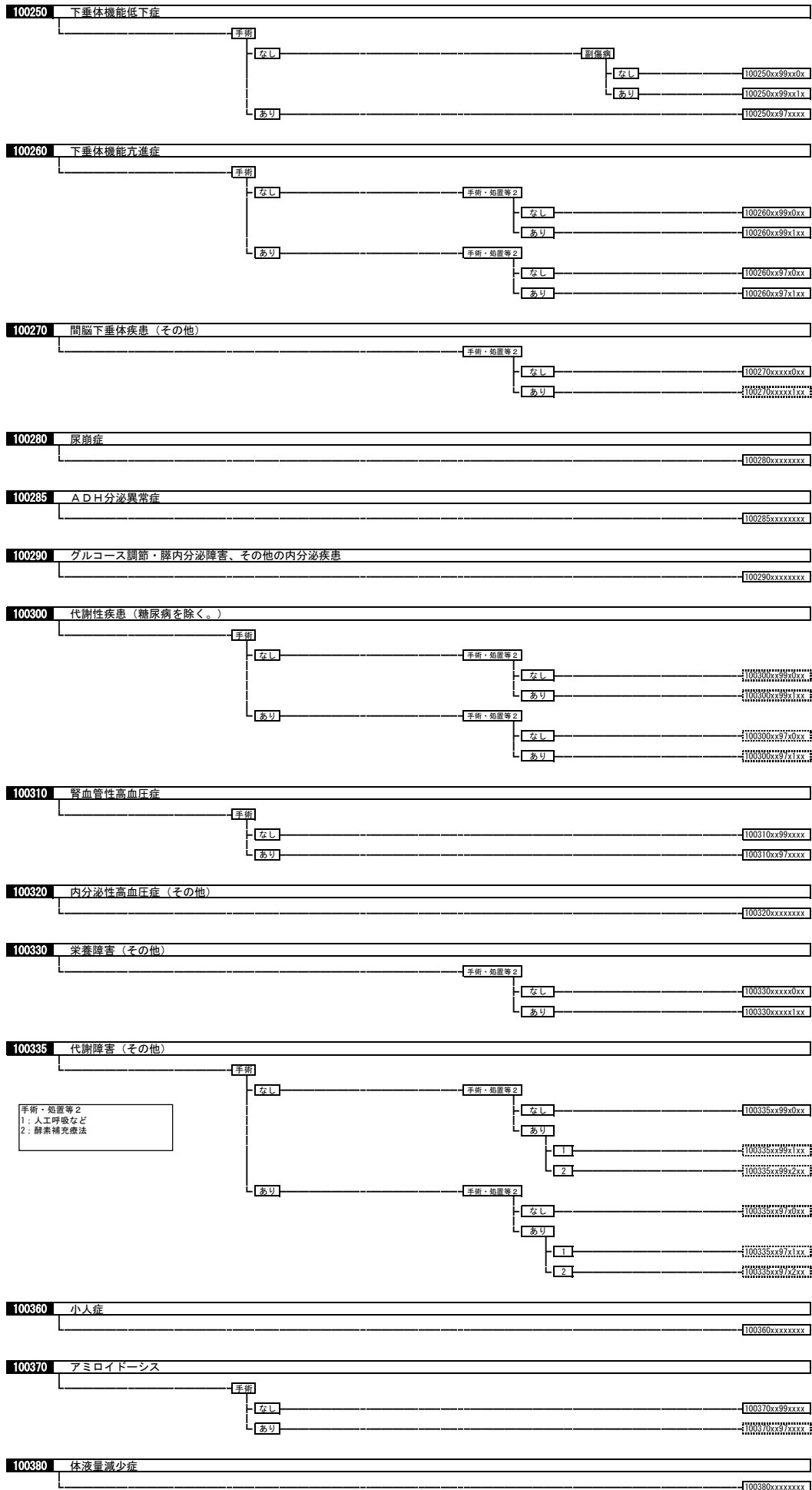

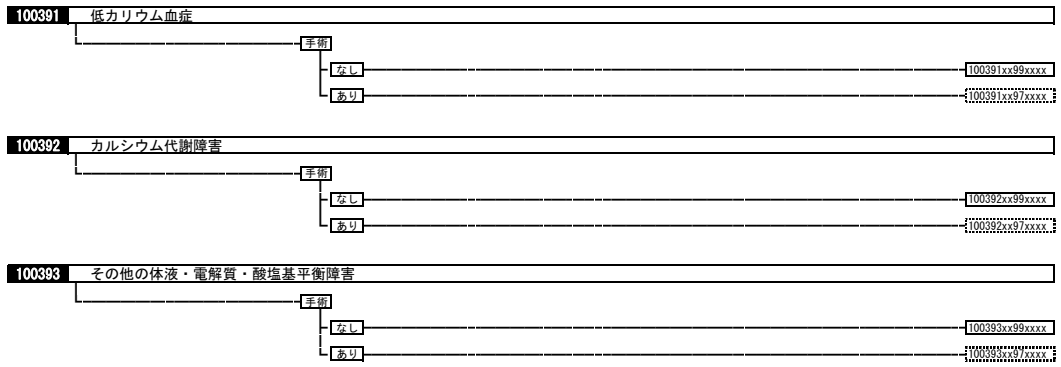

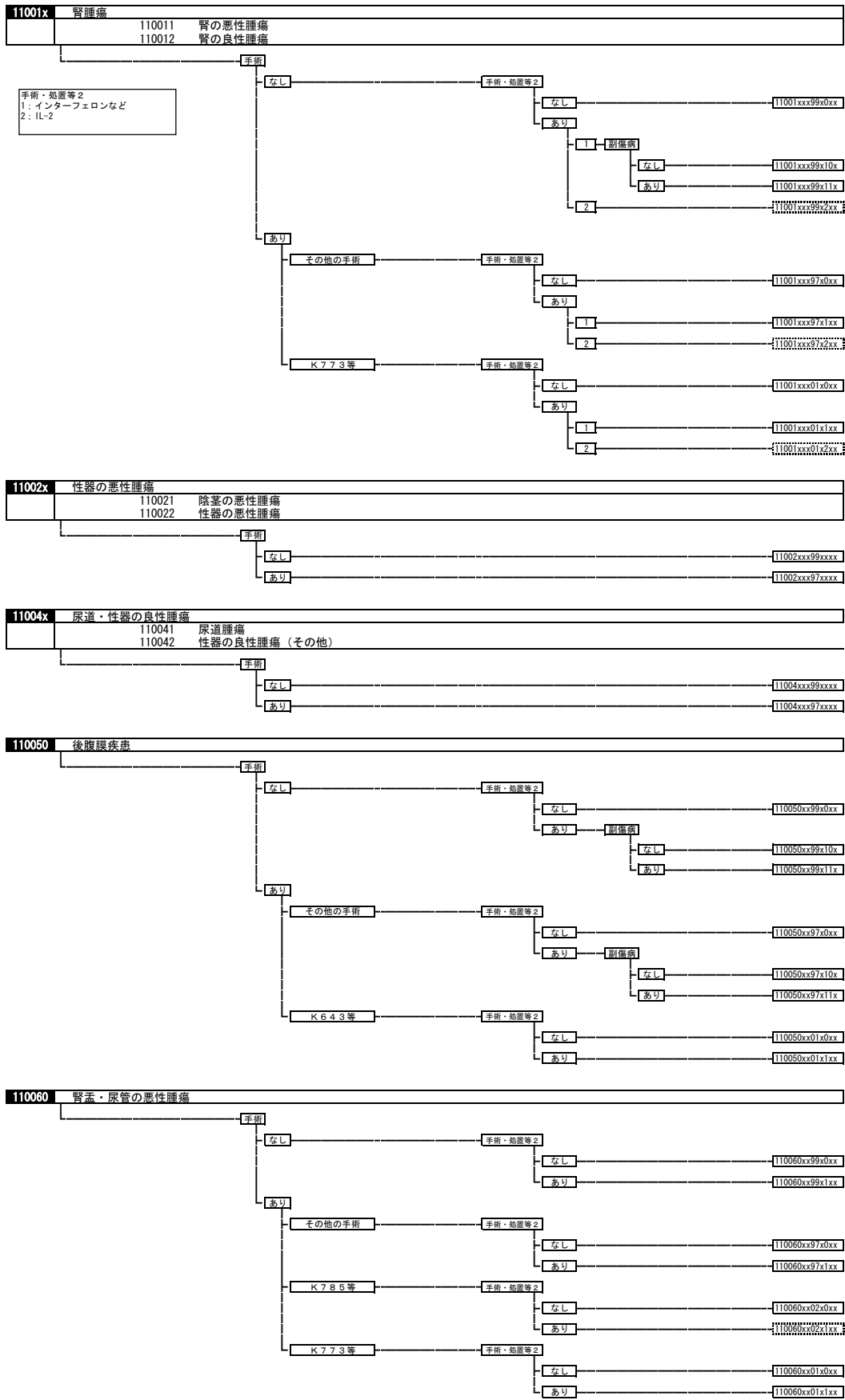

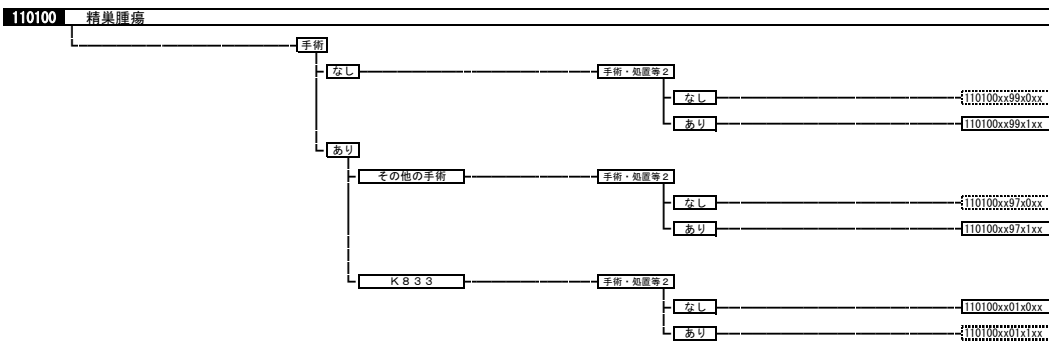
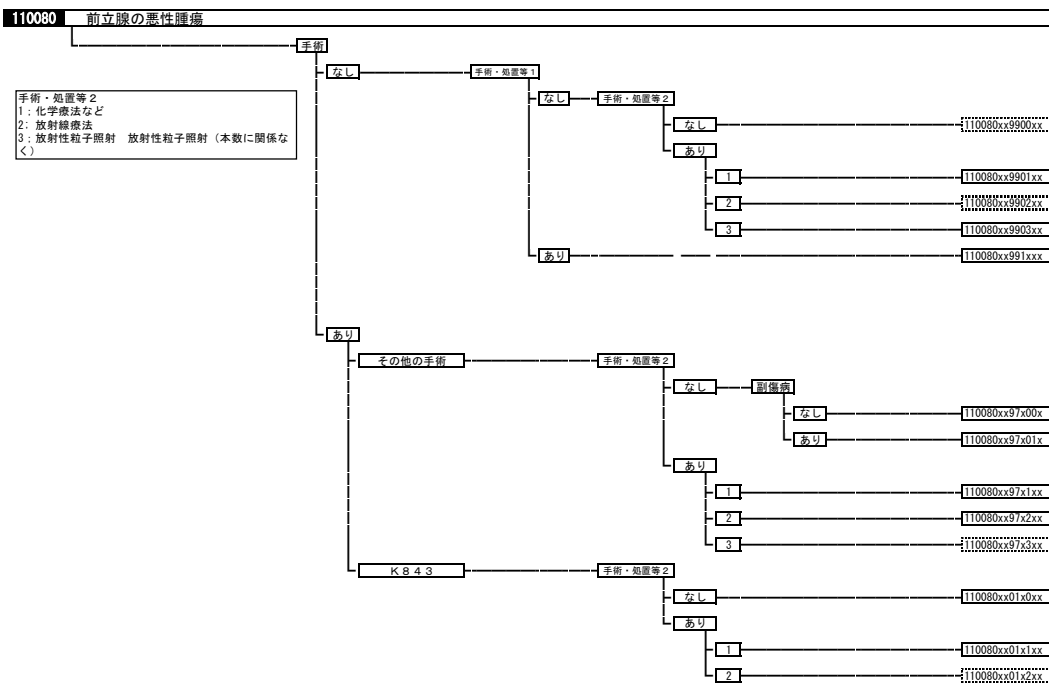
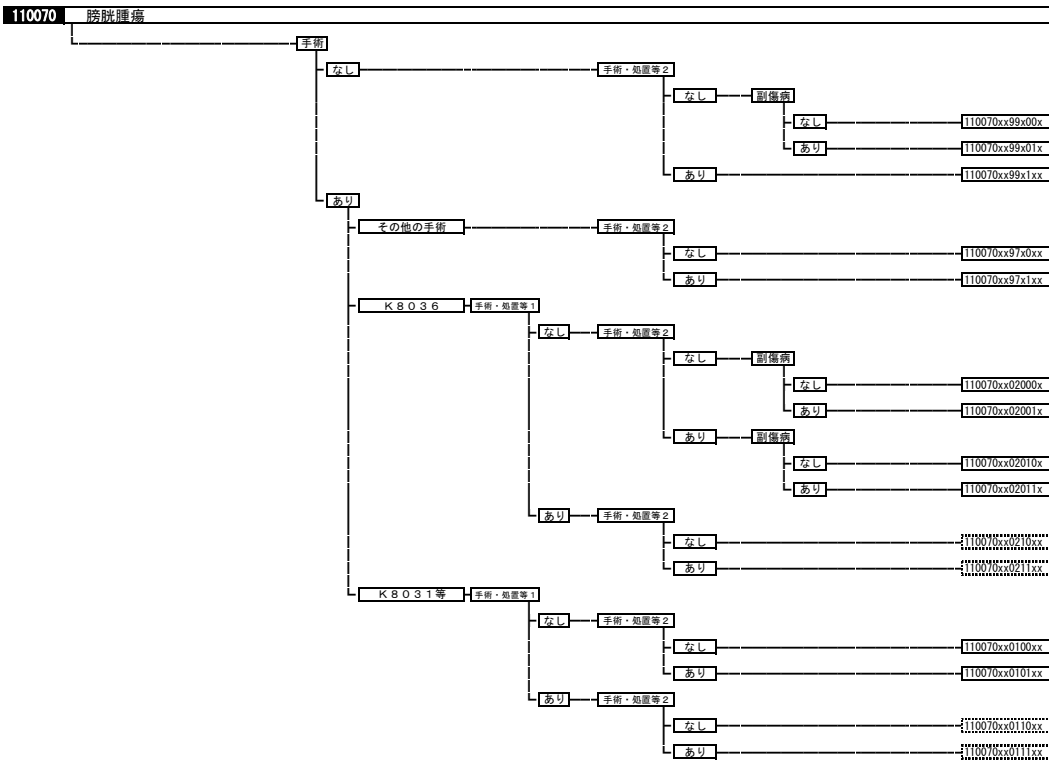

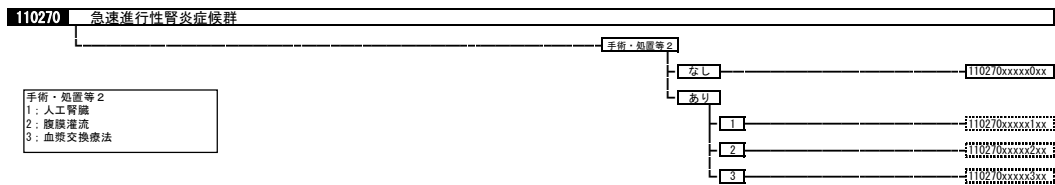
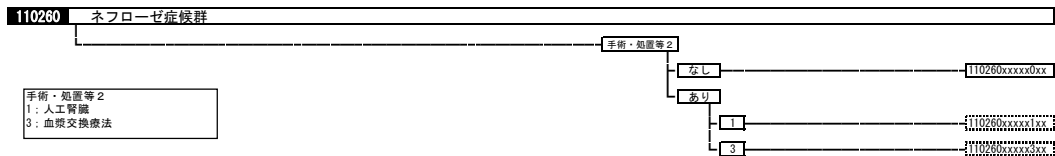
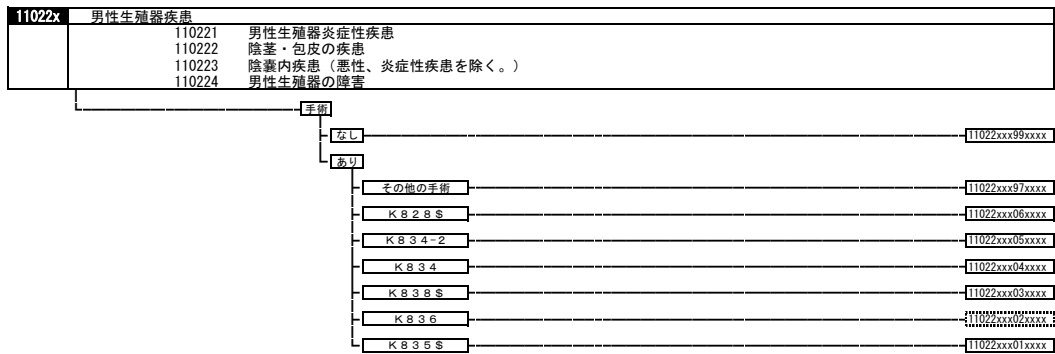
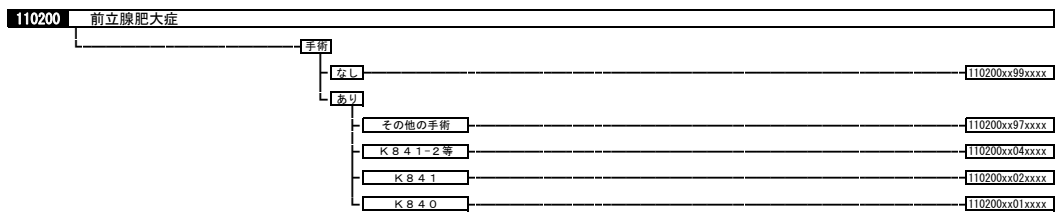
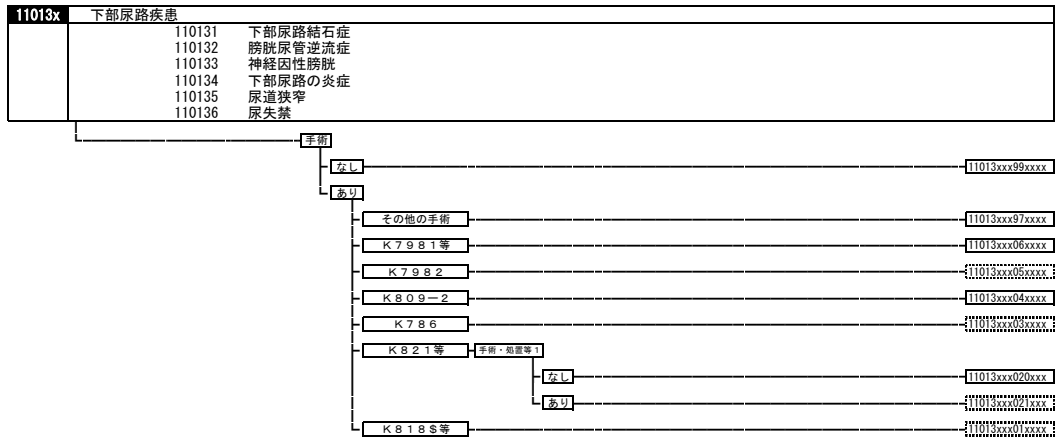
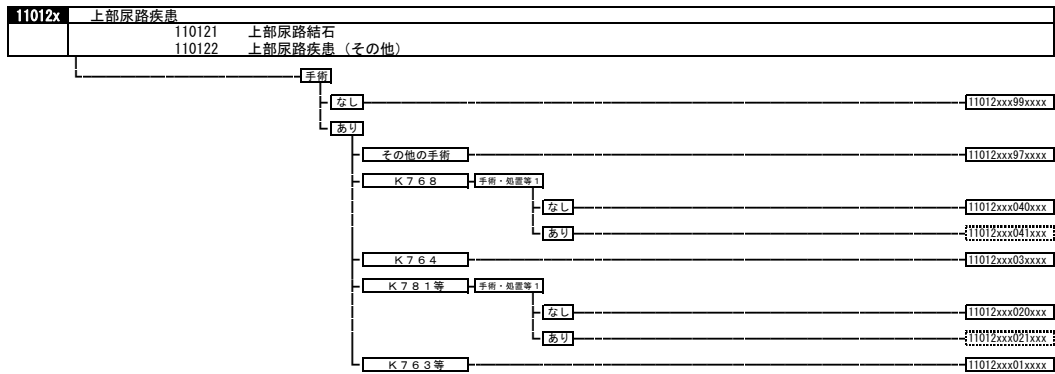

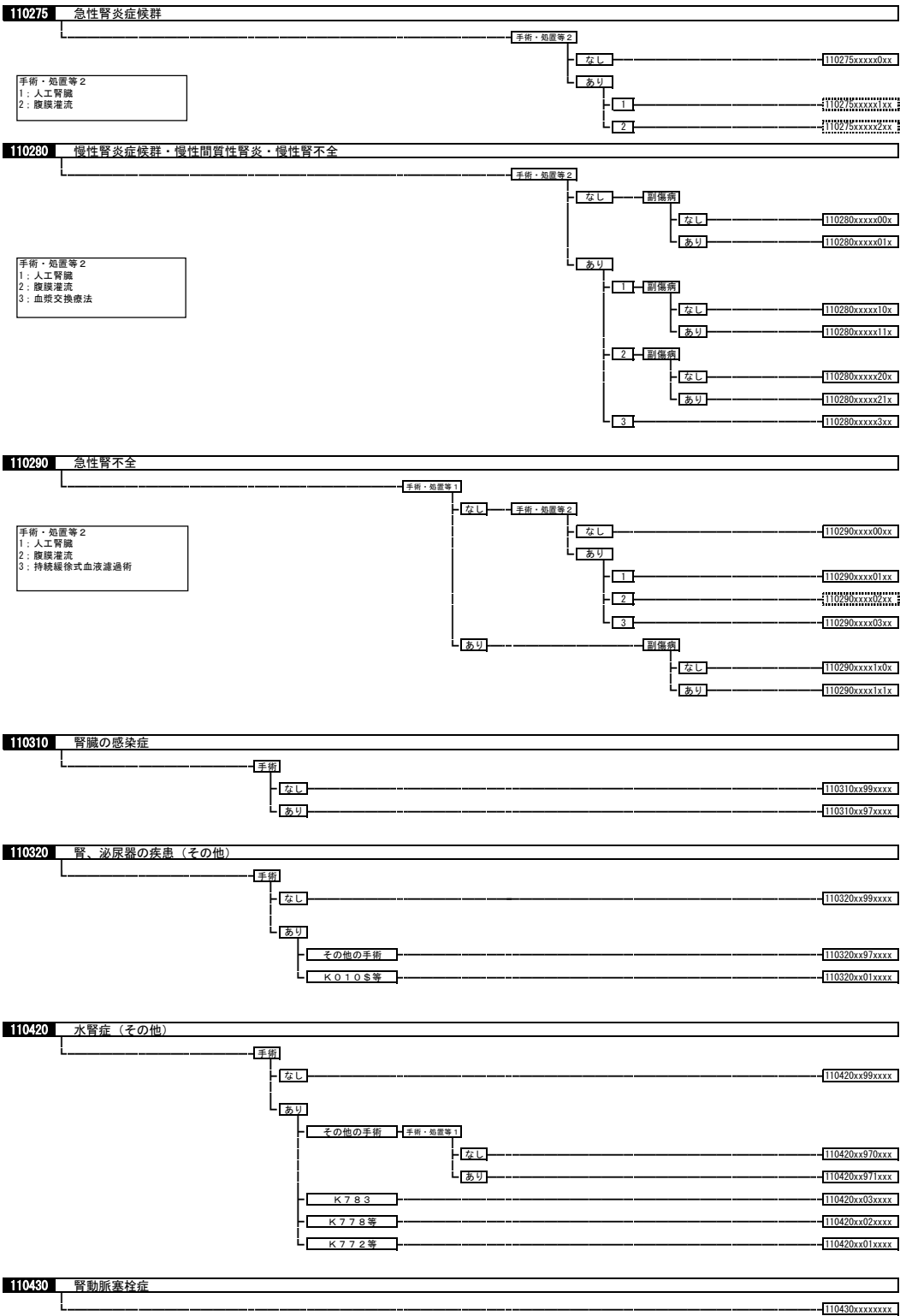

120010 卵巣・子宮付属器の悪性腫瘍

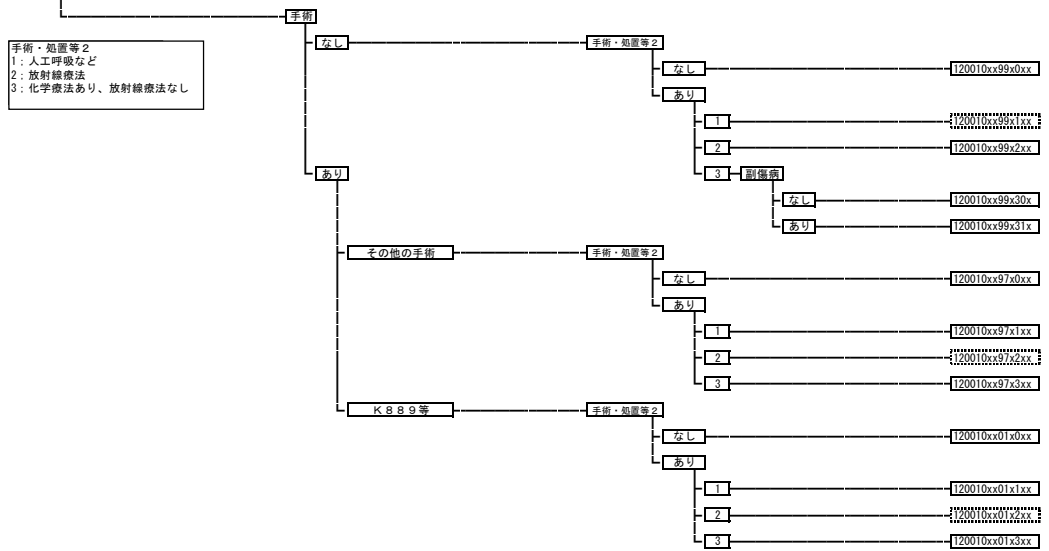

手術・処置等2
1:人工呼吸など
2:放射線療法
3:化学療法あり、放射線療法なし

120020 子宮頸・体部の悪性腫瘍

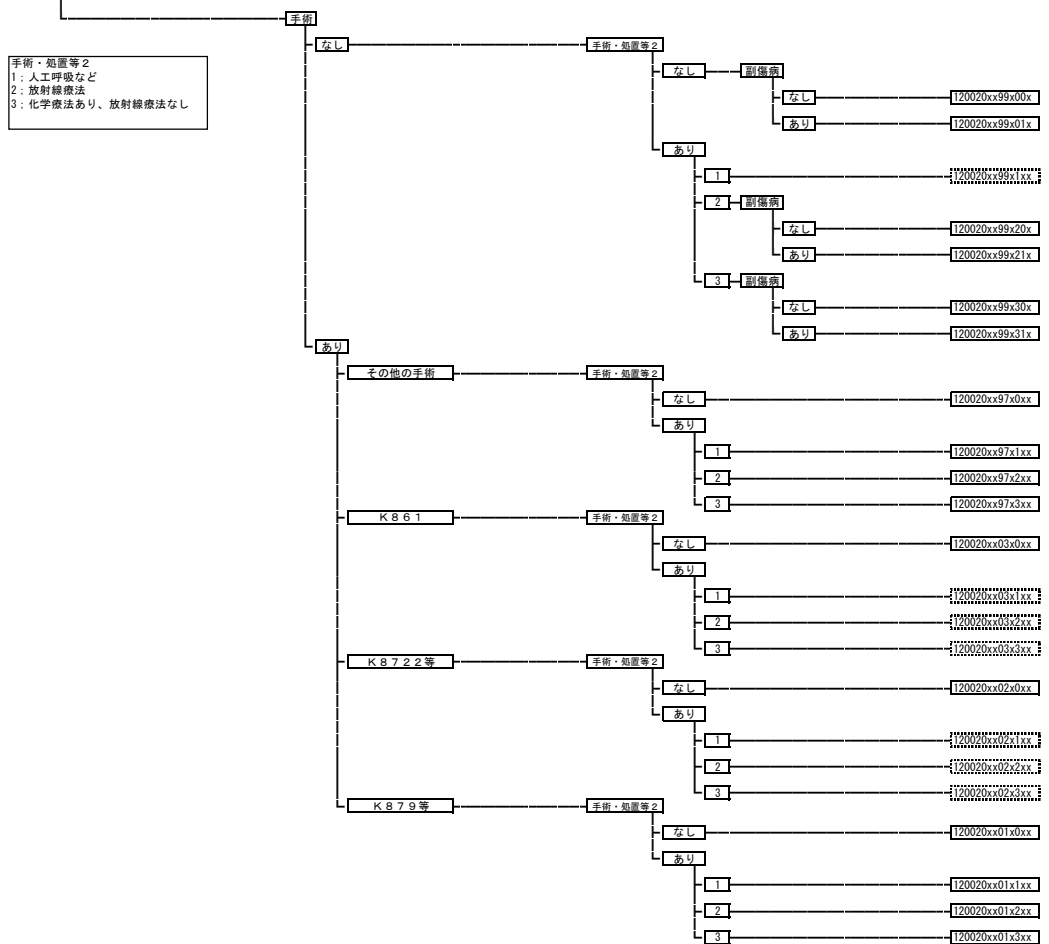

手術・処置等2
1:人工呼吸など
2:放射線療法
3:化学療法あり、放射線療法なし

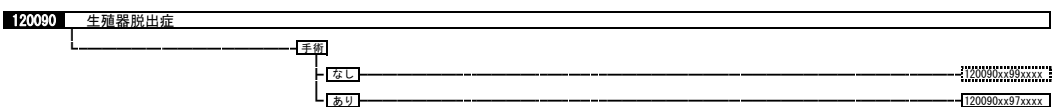
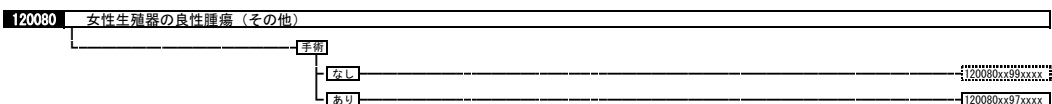
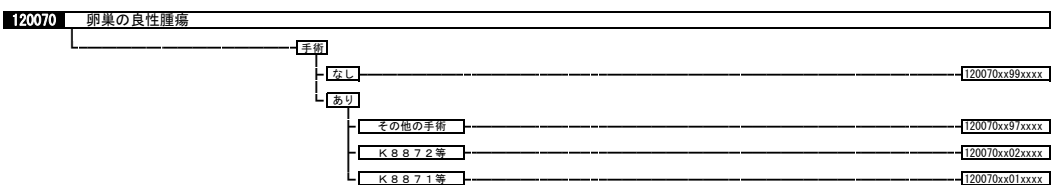
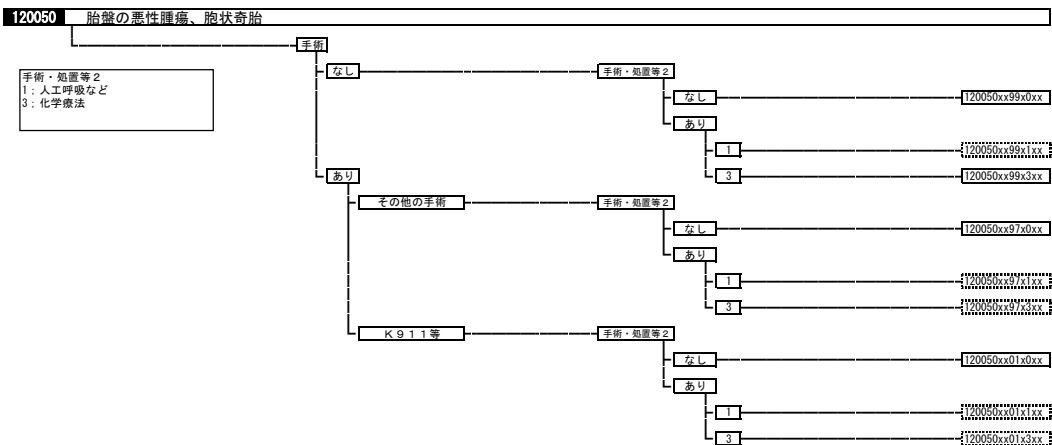
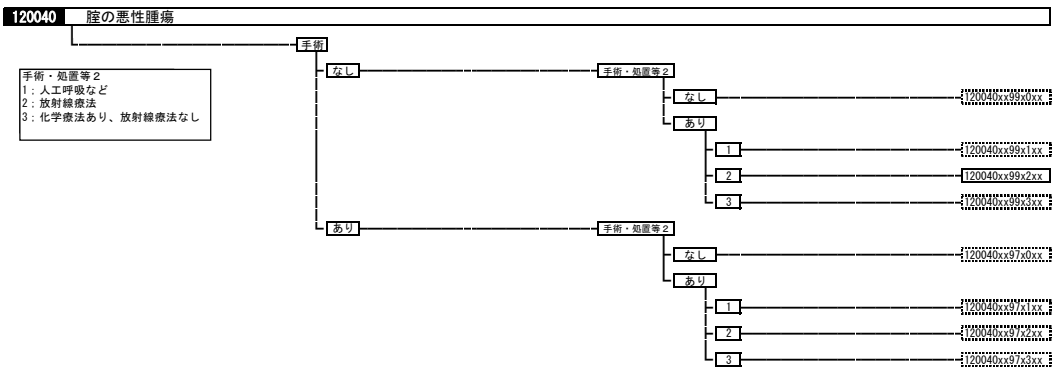
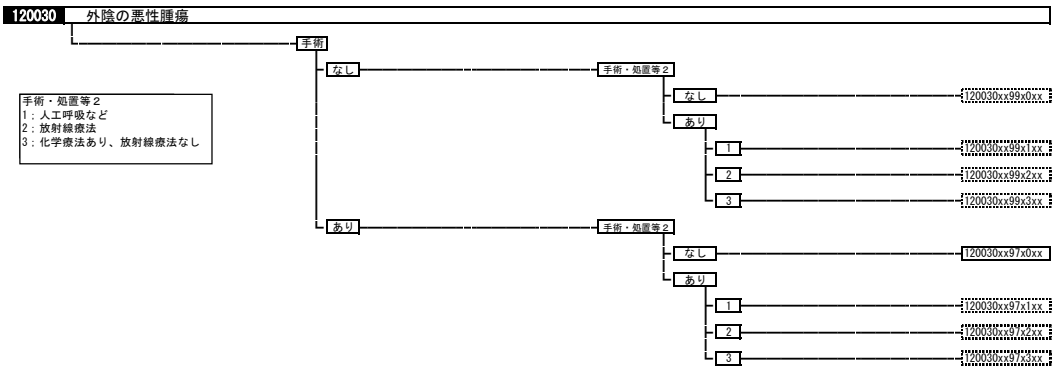

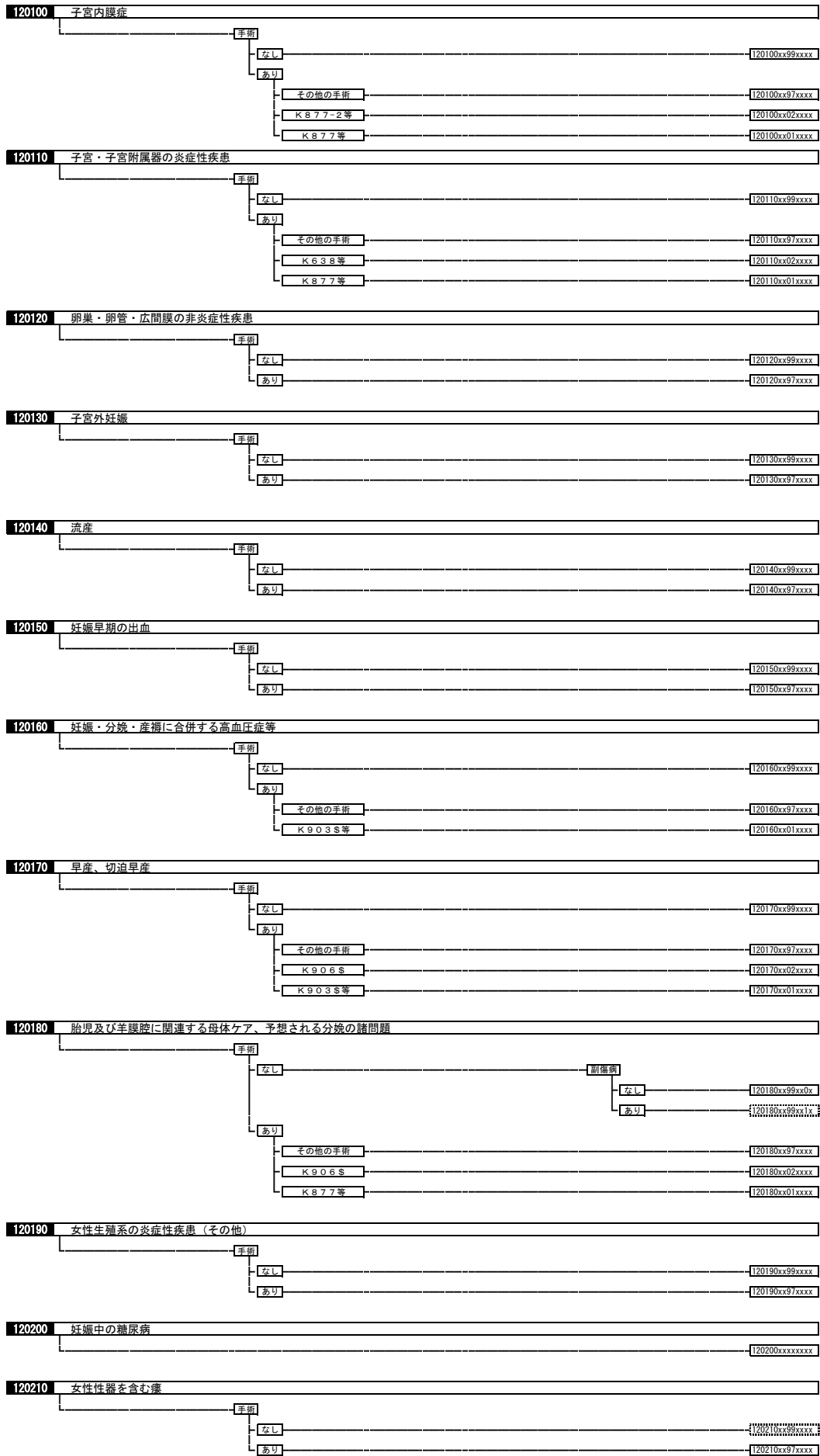

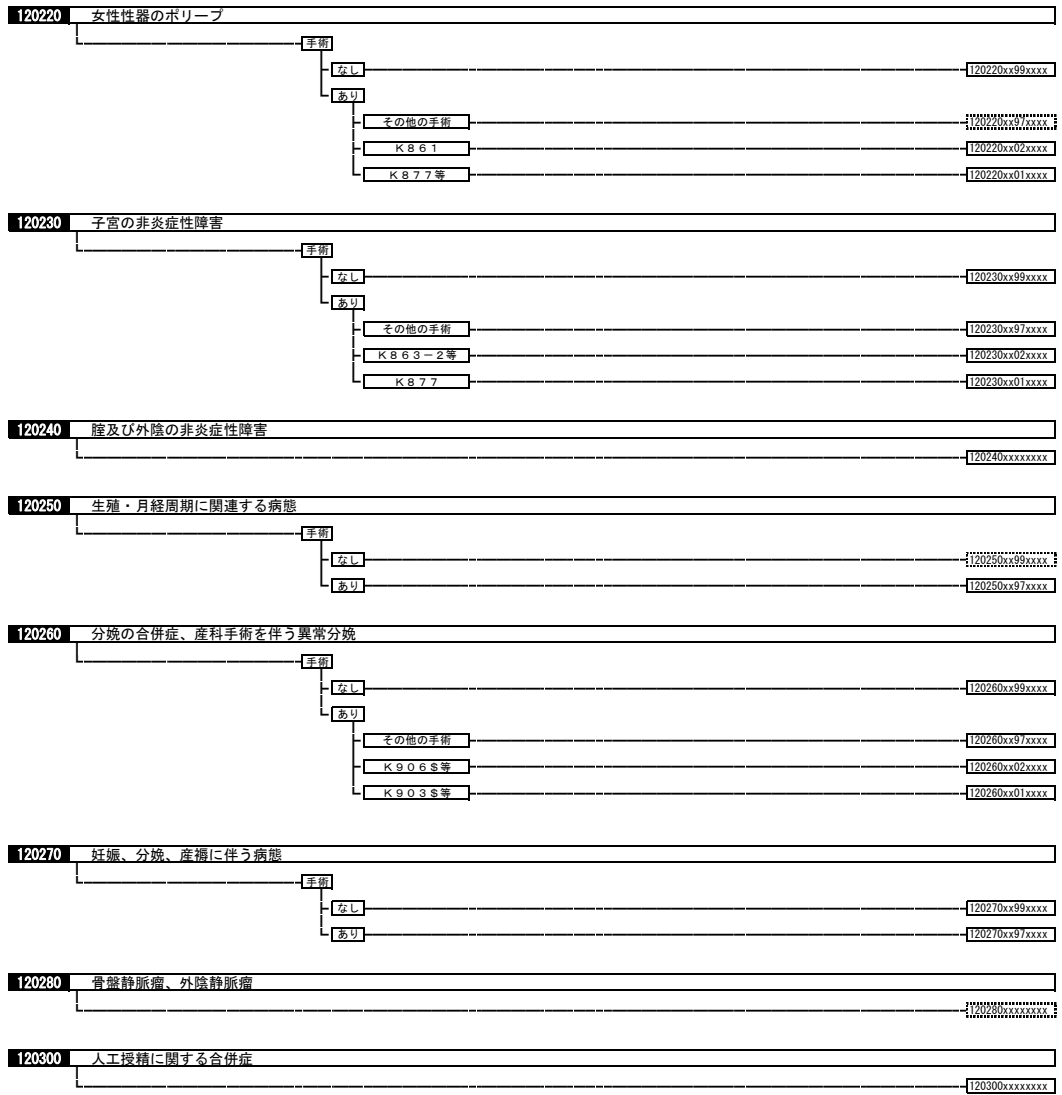

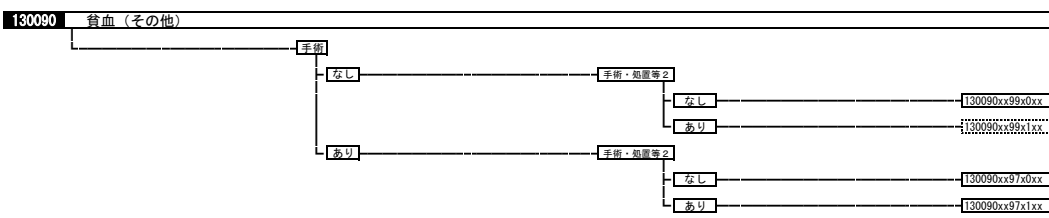
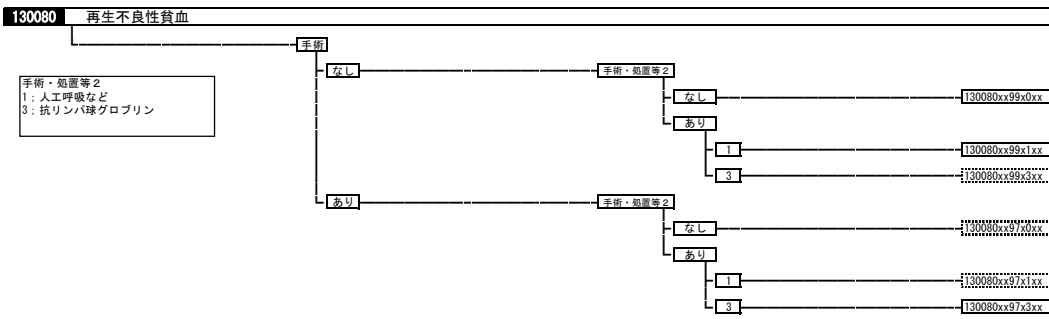
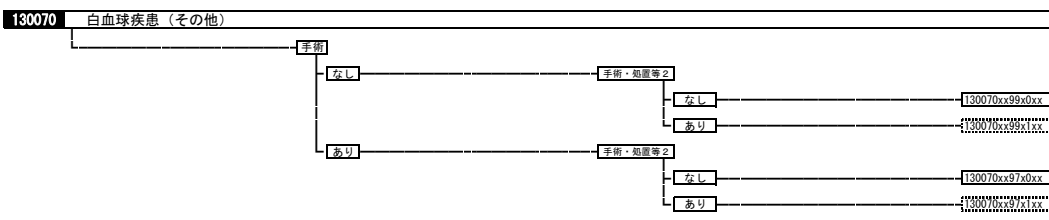
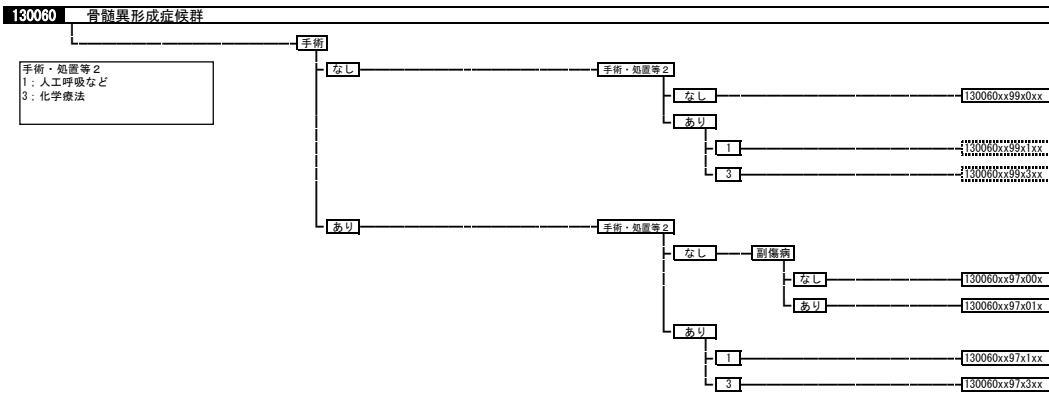
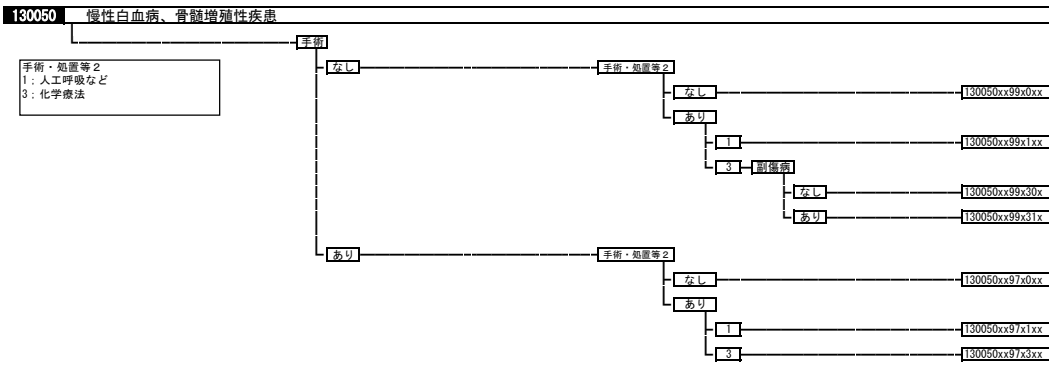

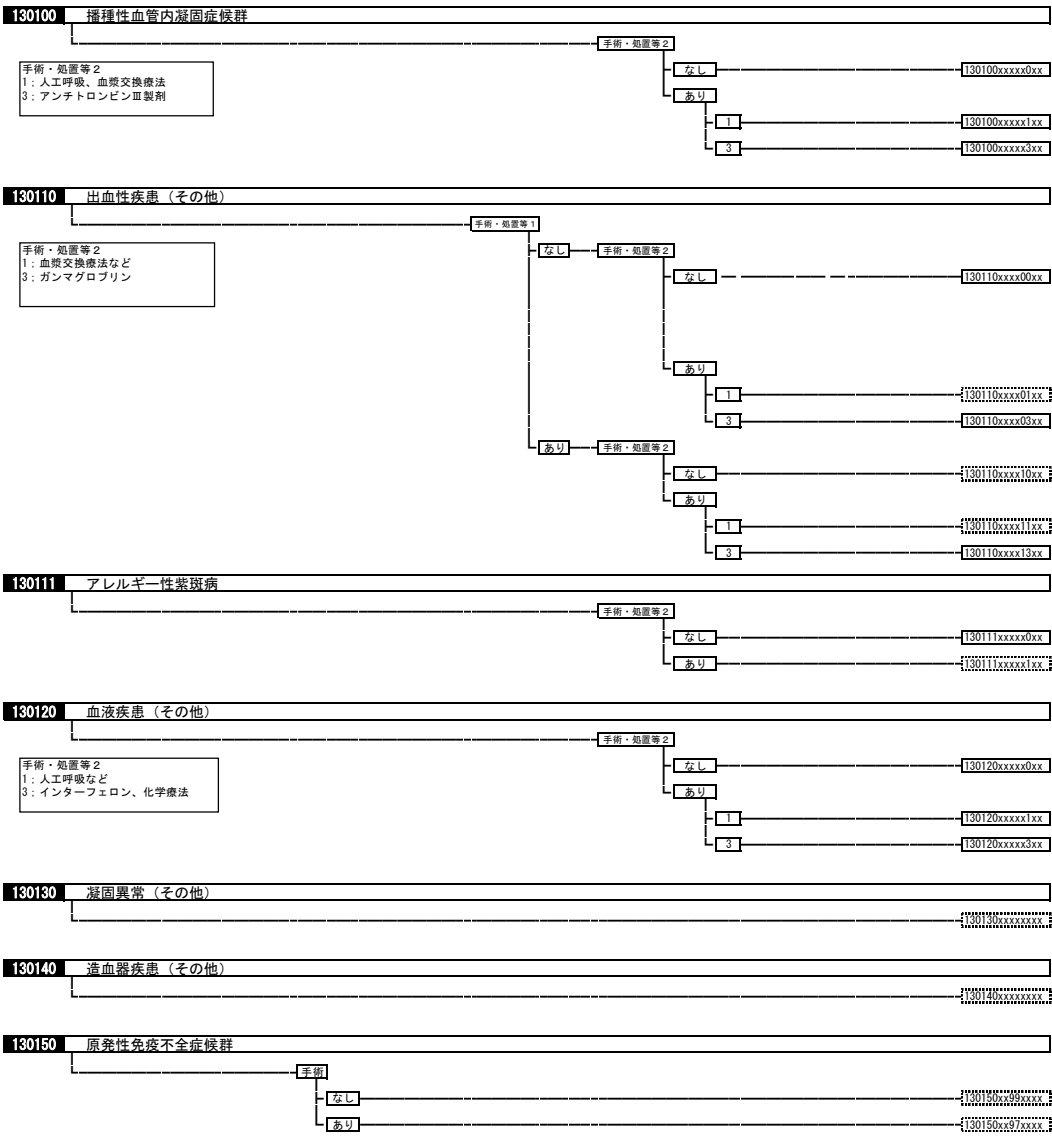

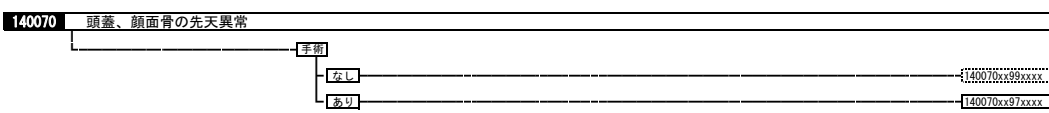
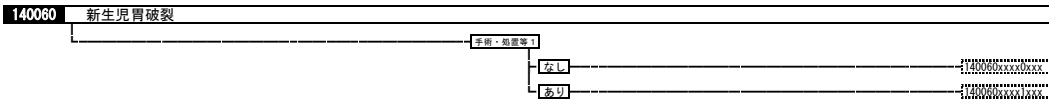
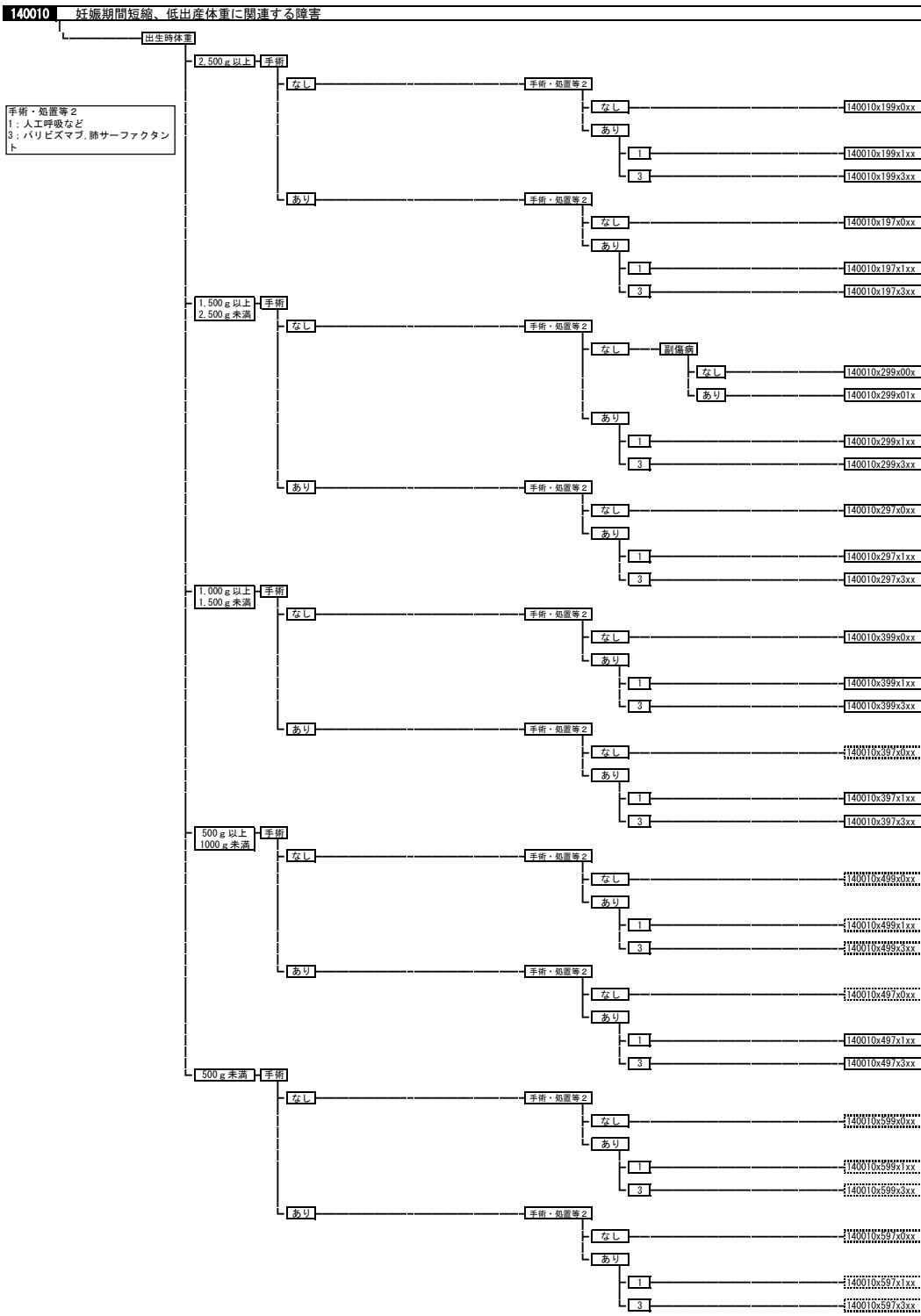

140080	脳、脊椎の先天異常	手術	なし	手術・処置等2	なし	140080xx99x0xx
			あり	手術・処置等2	あり	140080xx99x1xx
					なし	140080xx97x0xx
					あり	140080xx97x1xx
140090	先天性鼻涙管閉塞	手術	なし			140090xx99xxxx
			あり			140090xx99xxxx
140100	眼の先天異常	手術	なし			140100xx99xxxx
			あり			140100xx99xxxx
140110	鼻の先天異常	手術	なし			140110xx99xxxx
			あり			140110xx99xxxx
140120	舌小帯短縮（症）	手術	なし			140120xx99xxxx
			あり			140120xx99xxxx
140130	巨舌症	手術	なし			140130xx99xxxx
			あり			140130xx99xxxx
140140	口蓋・口唇先天性疾患	手術	なし			140140xx99xxxx
			あり	その他の手術		140140xx99xxxx
				K407S等	手術・処置等1	なし
						あり
140160	後鼻孔閉鎖症					140160xxxxxxxx
140170	正中頭嚢胞・側頭嚢胞	手術	なし			140170xx99xxxx
			あり			140170xx99xxxx
140190	小耳症・耳介異常・外耳道閉鎖	手術	なし			140190xx99xxxx
			あり			140190xx99xxxx
140210	先天性耳瘻孔、副耳	手術	なし			140210xx99xxxx
			あり			140210xx99xxxx
140220	耳の疾患（その他）	手術	なし			140220xx99xxxx
			あり			140220xx99xxxx
140230	喉頭の疾患（その他）					140230xxxxxxxx
140240	口腔の先天性異常	手術	なし			140240xx99xxxx
			あり			140240xx99xxxx

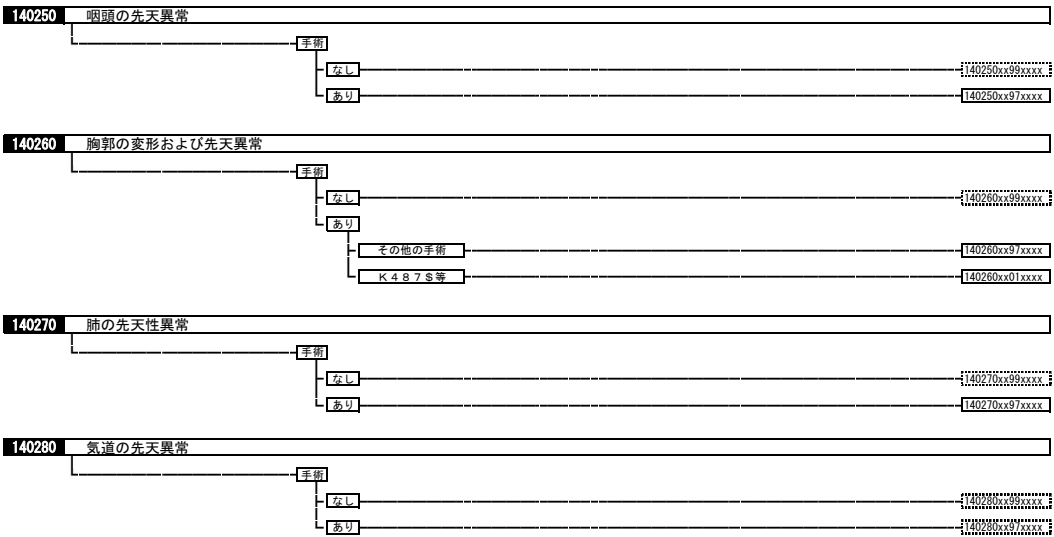

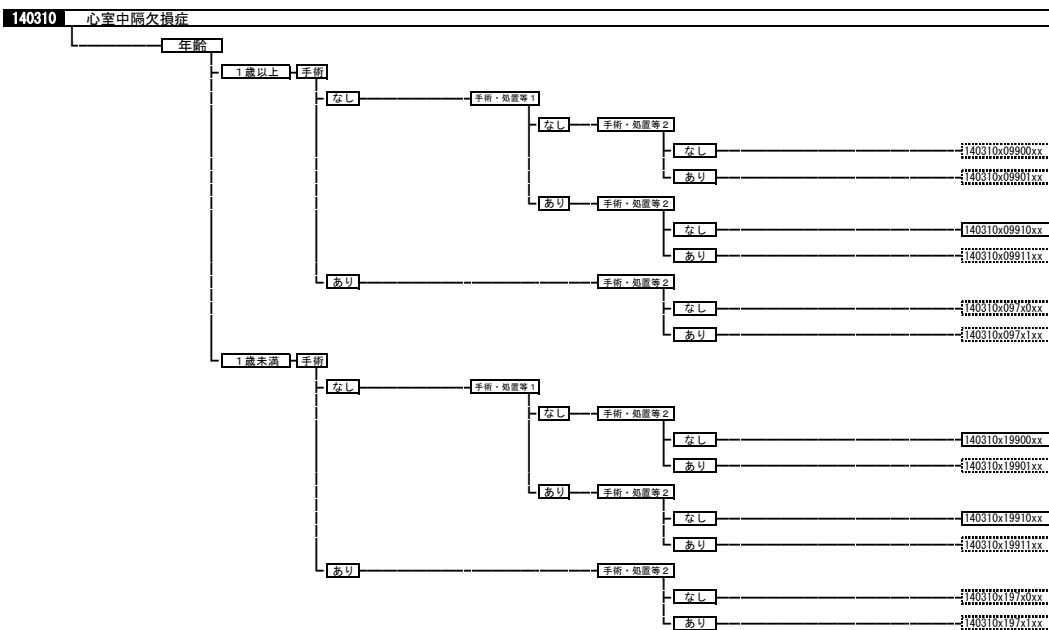
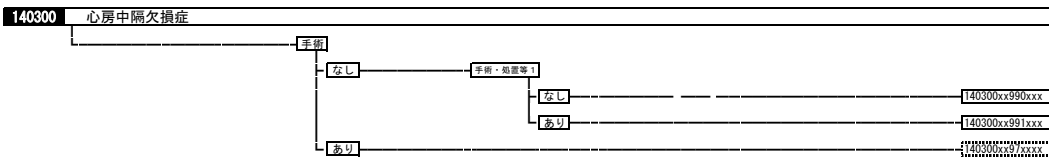
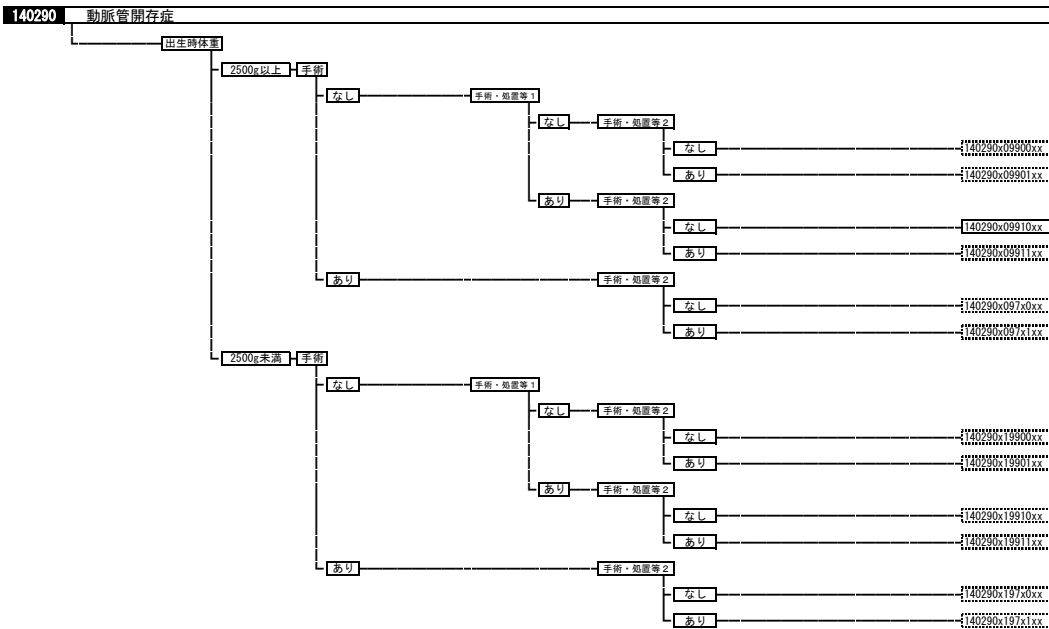

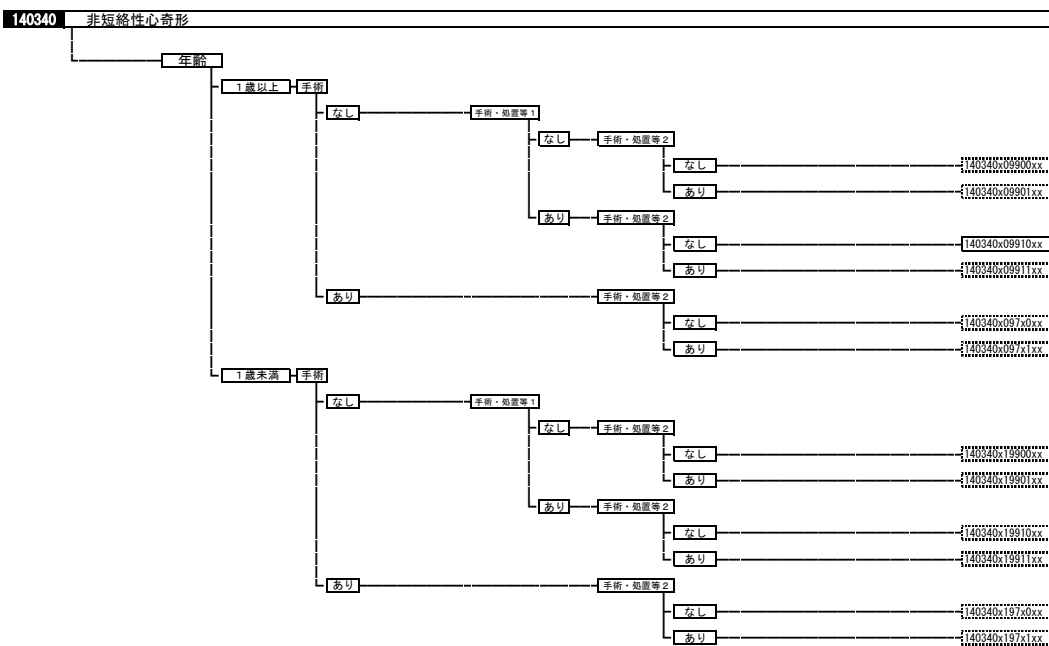
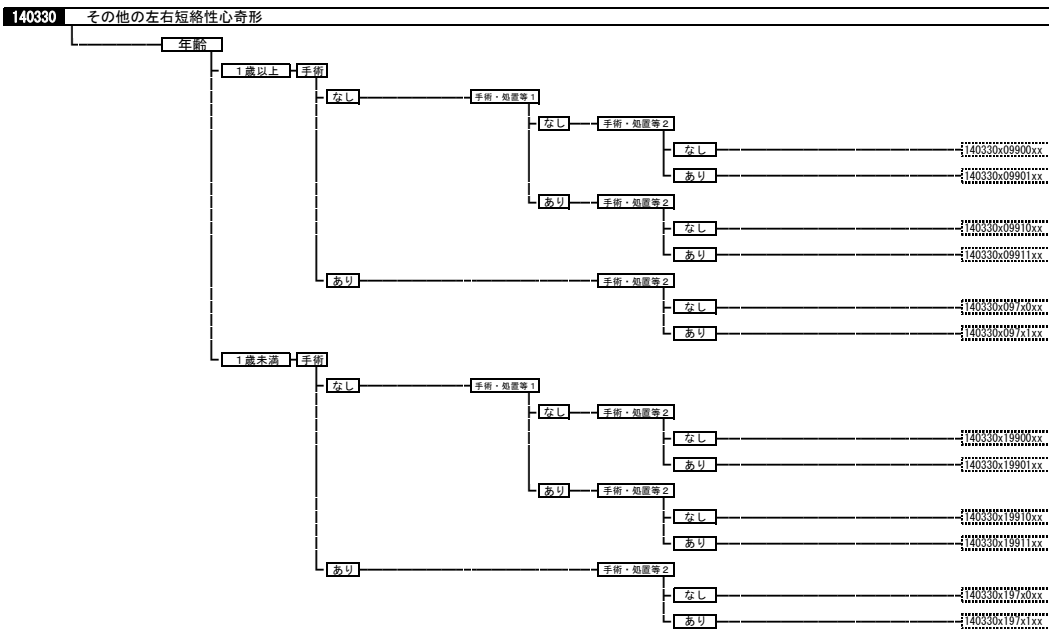
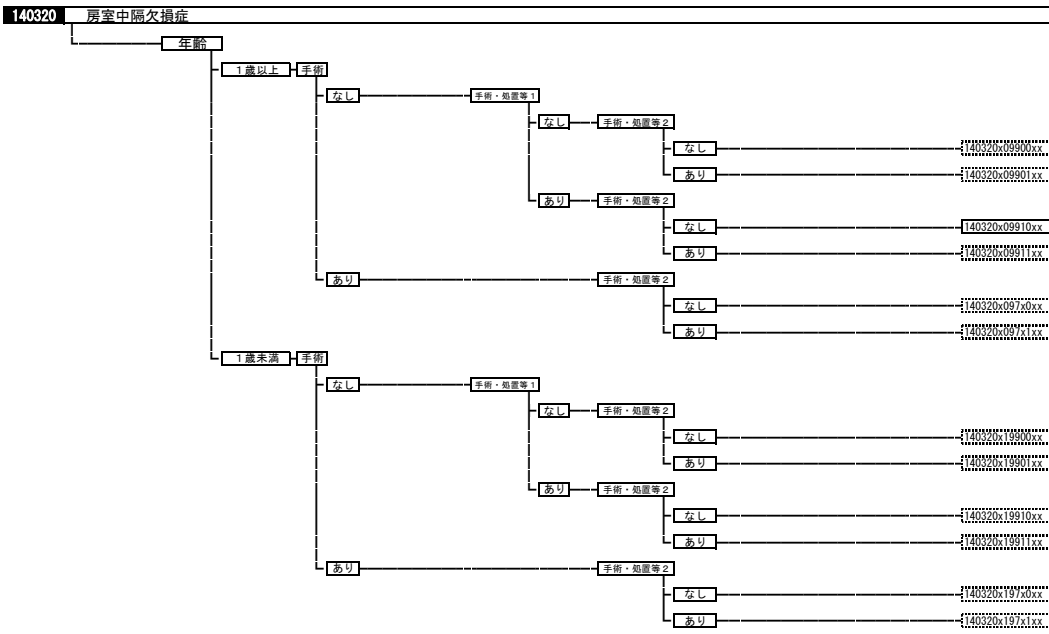

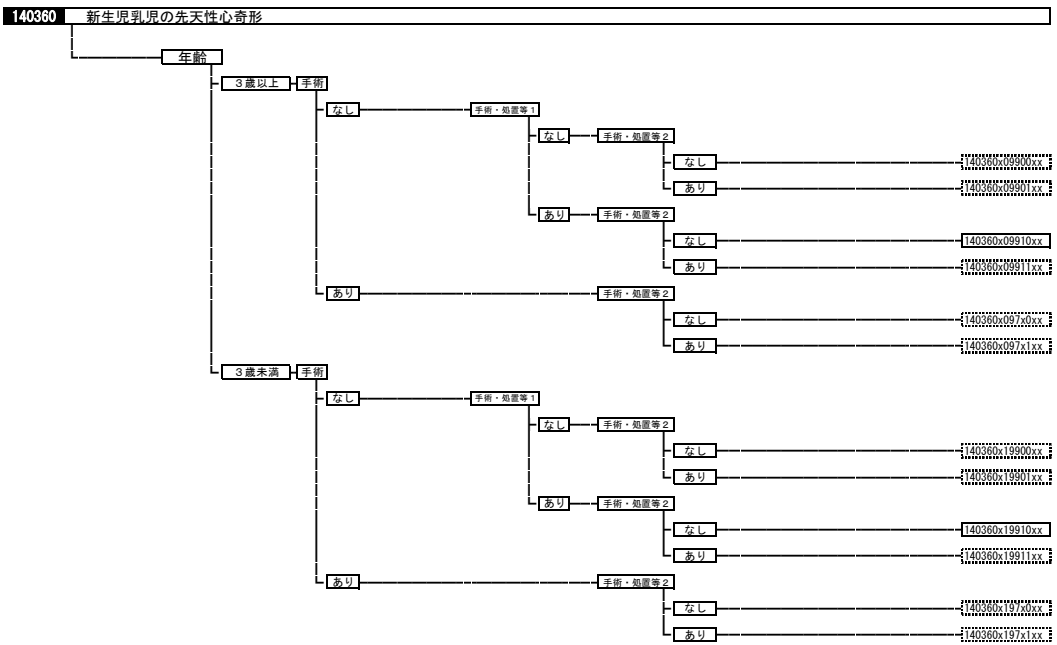
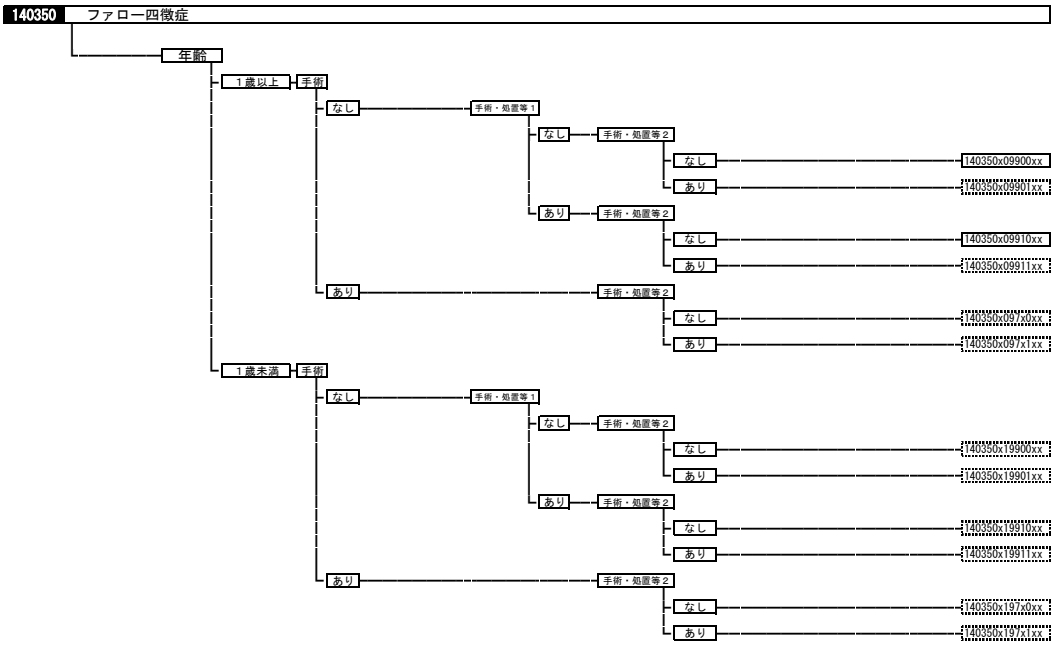

140370 その他の複雑心奇形

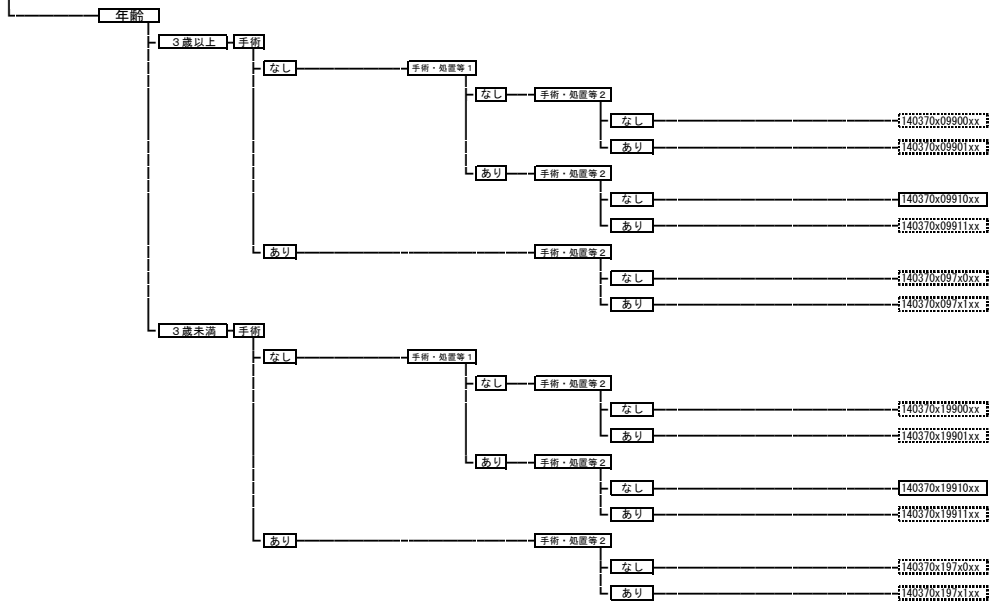

140380 その他の循環器系の先天性奇形

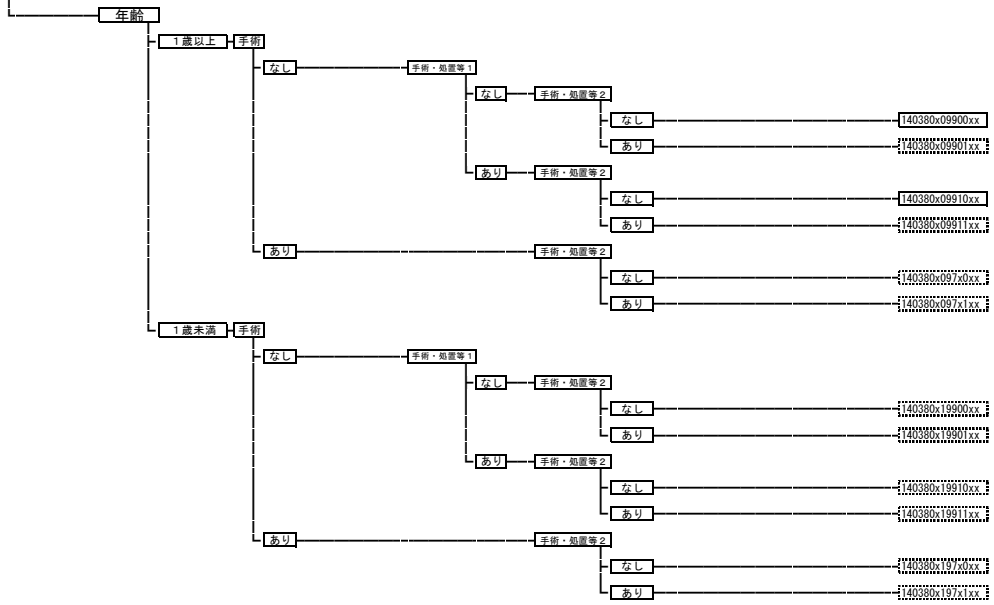

140390	食道の先天異常	手術	なし	手術・処置等2	なし	140390xx990xxx
					あり	140390xx991xxx
			あり	手術・処置等2	なし	140390xx970xxx
					あり	140390xx971xxx
140410	先天性肥厚性幽門狭窄症	手術	なし			140410xx99xxxx
			あり			140410xx97xxxx
140430	腸管の先天異常	手術	なし			140430xx99xxxx
			あり	その他の手術		140430xx97xxxx
				K7161等		140430xx02xxxx
				K734等		140430xx01xxxx
140440	肛門閉鎖	手術	なし			140440xx99xxxx
			あり			140440xx97xxxx
140450	胆道の先天異常（拡張症）	手術	なし			140450xx99xxxx
			あり			140450xx97xxxx
140460	胆道の先天異常（閉鎖症）	手術	なし	手術・処置等2	なし	140460xx990xxx
					あり	140460xx991xxx
			あり	手術・処置等2	なし	140460xx970xxx
					あり	140460xx971xxx
140480	先天性腹壁異常	手術	なし			140480xx99xxxx
			あり			140480xx97xxxx
140490	手足先天性疾病	手術	なし			140490xx99xxxx
			あり	手術・処置等1	なし	140490xx970xxx
					あり	140490xx971xxx
140500	骨軟骨先天性形成異常	手術	なし			140500xx99xxxx
			あり			140500xx97xxxx
140510	股関節先天性疾患	手術	なし			140510xx99xxxx
			あり	その他の手術		140510xx97xxxx
				K064等		140510xx01xxxx
140520	大腿骨先天性疾患					140520xxxxxxxxxx
140550	先天性嚢胞性腎疾患	手術	なし			140550xx99xxxx
			あり			140550xx97xxxx

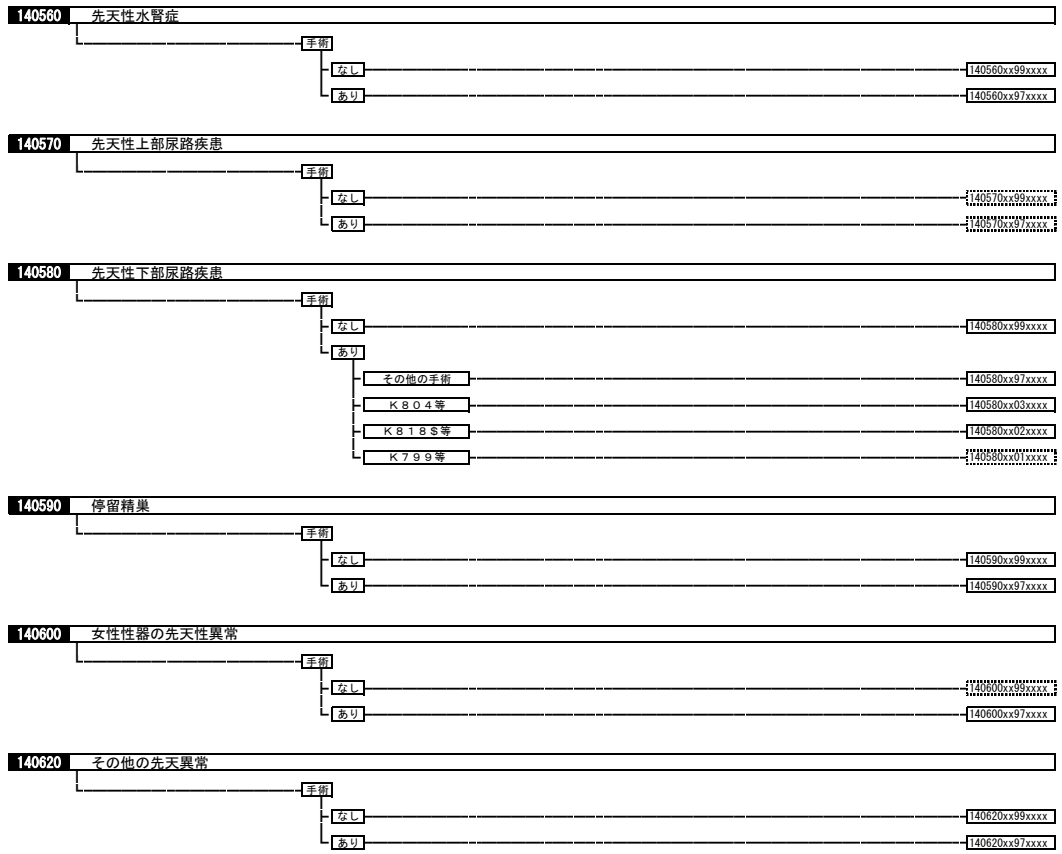

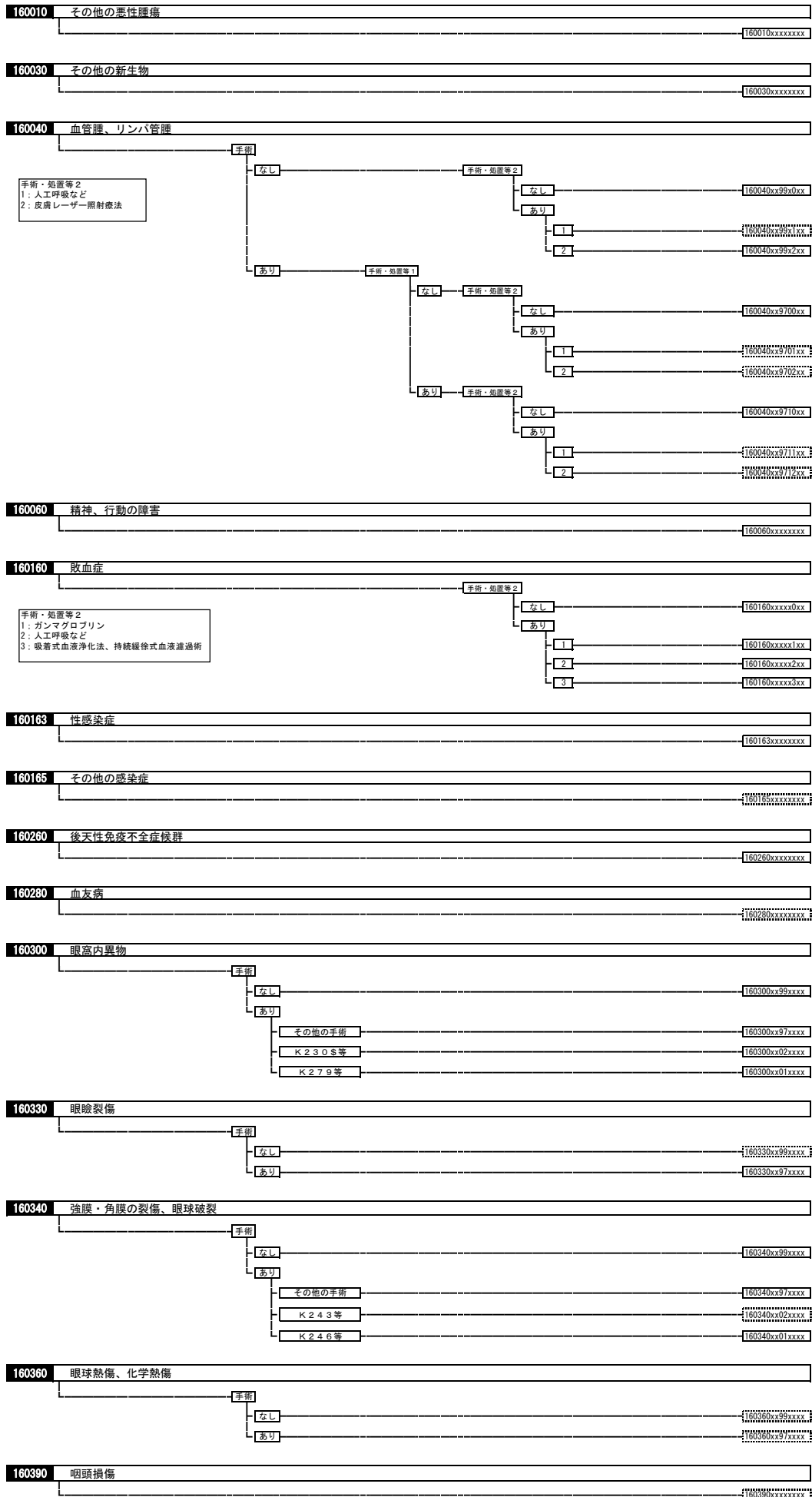

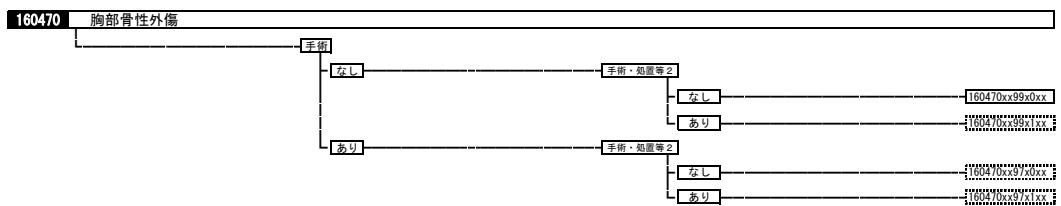
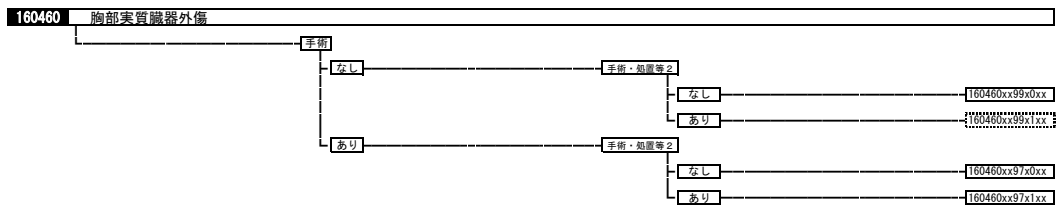
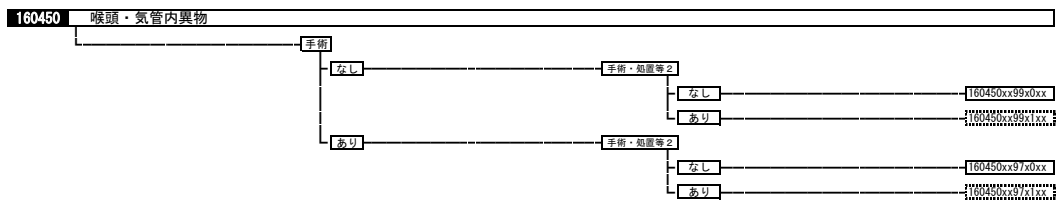
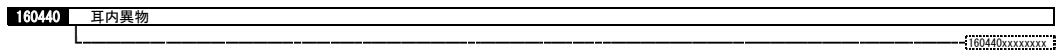
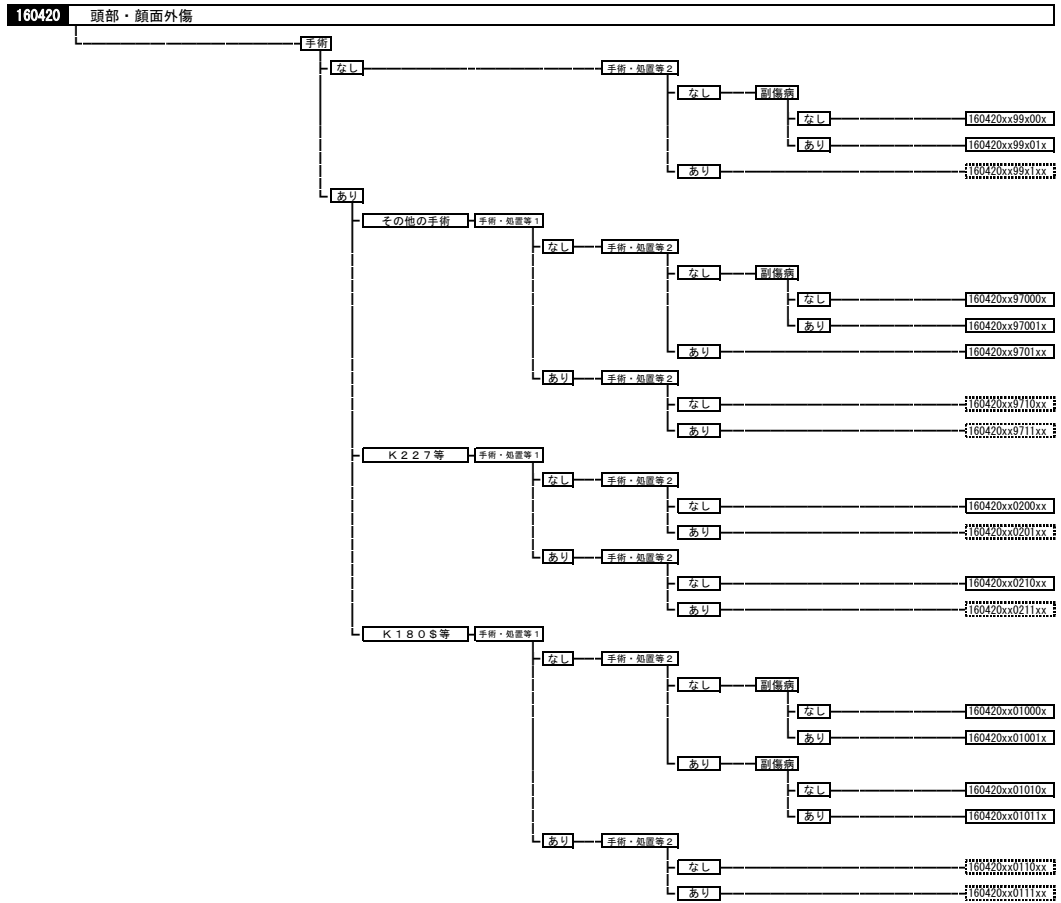
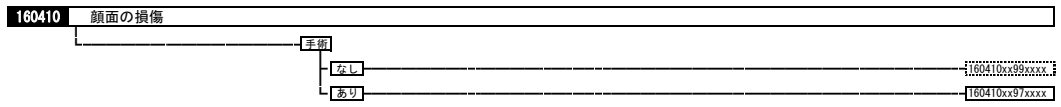
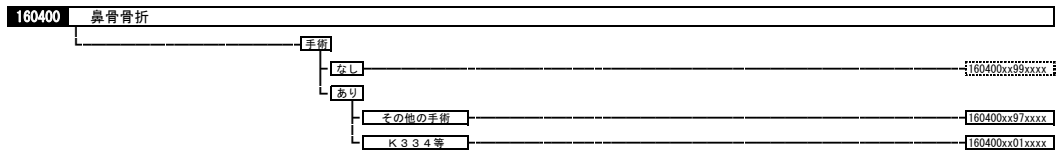

160480	胸部の大血管外傷	手術	なし	160480x99xxxx
			あり	160480x97xxxx
160490	心臓外傷	手術	なし	160490x99xxxx
			あり	160490x97xxxx
160500	胃外傷	手術	なし	160500x99xxxx
			あり	160500x97xxxx
160510	肝外傷	手術	なし	160510x99xxxx
		手術・処置等2	なし	160510xx990xx
			あり	160510xx997xx
		手術・処置等2	なし	160510xx970xx
			あり	160510xx977xx
160520	脾外傷	手術	なし	160520x99xxxx
			あり	160520x97xxxx
160530	脾外傷	手術	なし	160530x99xxxx
			あり	160530x97xxxx
160540	腸管外傷（十二指腸から直腸）	手術	なし	160540x99xxxx
			あり	160540x97xxxx
160550	腹部血管外傷	手術	なし	160550x99xxxx
			あり	160550x97xxxx
160560	食道・胃内異物	手術	なし	160560x99xxxx
			あり	160560x97xxxx
160570	肛門異物	手術	なし	160570x99xxxx
			あり	160570x97xxxx
160580	体幹の開放創	手術	なし	160580x99xxxx
			あり	160580x97xxxx
160590	四肢神経損傷	手術	なし	160590x99xxxx
			あり	160590x97xxxx
160600	四肢血管損傷	手術	なし	160600x99xxxx
			あり	160600x97xxxx
160610	四肢筋腱損傷	手術	なし	160610x99xxxx
		あり	その他の手術	160610xx97xxxx
			K037等	160610xx02xxxx
			K079S等	160610xx01xxxx

160620	肘、膝の外傷（スポーツ障害等を含む。）	手術	なし	160620x99xxxx
			あり	160620x97xxxx
			その他の手術	160620x02xxxx
			K065S等	160620x01xxxx
			K037等	160620x01xxxx
160640	外傷性切断	手術	なし	160640x99xxxx
			あり	160640x97xxxx
			その他の手術	160640x02xxxx
			K084S等	160640x01xxxx
			K088S	160640x01xxxx
160650	コンパートメント症候群	手術	なし	160650x99xxxx
			あり	160650x97xxxx
160660	皮下軟部損傷・骨髄損傷、開放創	手術	なし	160660x99xxxx
			あり	160660x970xxx
			手術・処置等1	160660x971xxx
			なし	160660x971xxx
			あり	160660x971xxx
160690	胸椎、腰椎以下骨折損傷（胸・腰髄損傷を含む。）	手術	なし	160690x99xxxx
			あり	160690x97xxxx
			その他の手術	160690x01xxxx
			K131等	160690x01xxxx
160700	鎖骨骨折、肩甲骨骨折	手術	なし	160700x99xxxx
			あり	160700x97xxxx
160710	鎖骨骨折、肩甲骨骨折の開放骨折			160710xxxxxxxx
160720	肩関節周辺の骨折脱臼	手術	なし	160720x99xxxx
			あり	160720x97xxxx
			その他の手術	160720x01xxxx
			K0461等	160720x01xxxx
160730	肩関節周辺開放骨折			160730xxxxxxxx
160740	肘関節周辺の骨折・脱臼	手術	なし	160740x99xxxx
			あり	160740x97xxxx
160750	肘関節周辺開放骨折			160750xxxxxxxx
160760	前腕の骨折	手術	なし	160760x99xxxx
			あり	160760x97xxxx
160770	前腕開放骨折			160770xxxxxxxx
160780	手関節周辺骨折脱臼	手術	なし	160780x99xxxx
			あり	160780x97xxxx
160790	手関節周辺開放骨折			160790xxxxxxxx



